

Inglesina

Lodge

**LETTINO
TRAVEL COT**

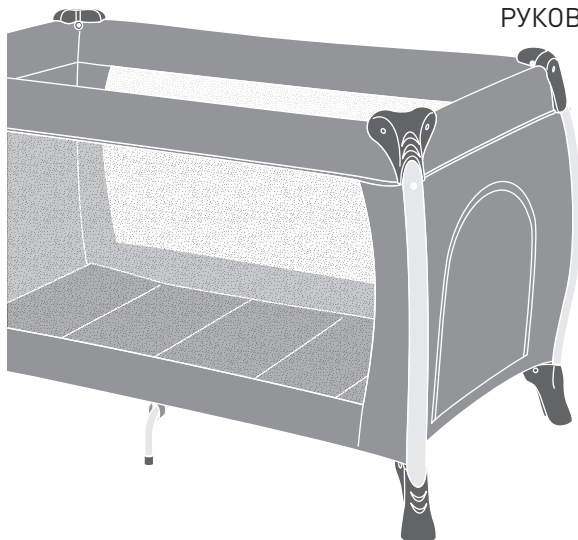

MANUALE ISTRUZIONI **IT**

INSTRUCTION MANUAL **EN**

MANUEL D'INSTRUCTIONS **FR**

BEDIENUNGSANLEITUNG **DE**

MANUAL DE INSTRUCCIONES **ES**

РУКОВОДСТВО С ИНСТРУКЦИЯМИ **RU**

INSTRUKCJA OBSŁUGI **PL**

MANUAL DE INSTRUCȚIUNI **RO**

PŘÍRUČKA POKYNU **CS**

ΕΓΧΕΙΡΙΔΙΟ ΟΔΗΓΙΩΝ **EL**

KO

دليل التعليمات **AR**



**IMPORTANT, RETAIN FOR FUTURE
REFERENCE: READ CAREFULLY.**

Lodge

LETTINO TRAVEL COT

ITALIANO	10
ENGLISH	13
FRANÇAIS	15
DEUTSCH	18
ESPAÑOL	21
РУССКИЙ	24
POLSKI	27
ROMÂNĂ	30
ČEŠTINA	33
ΕΛΛΗΝΙΚΑ	36
	39
عربي	42

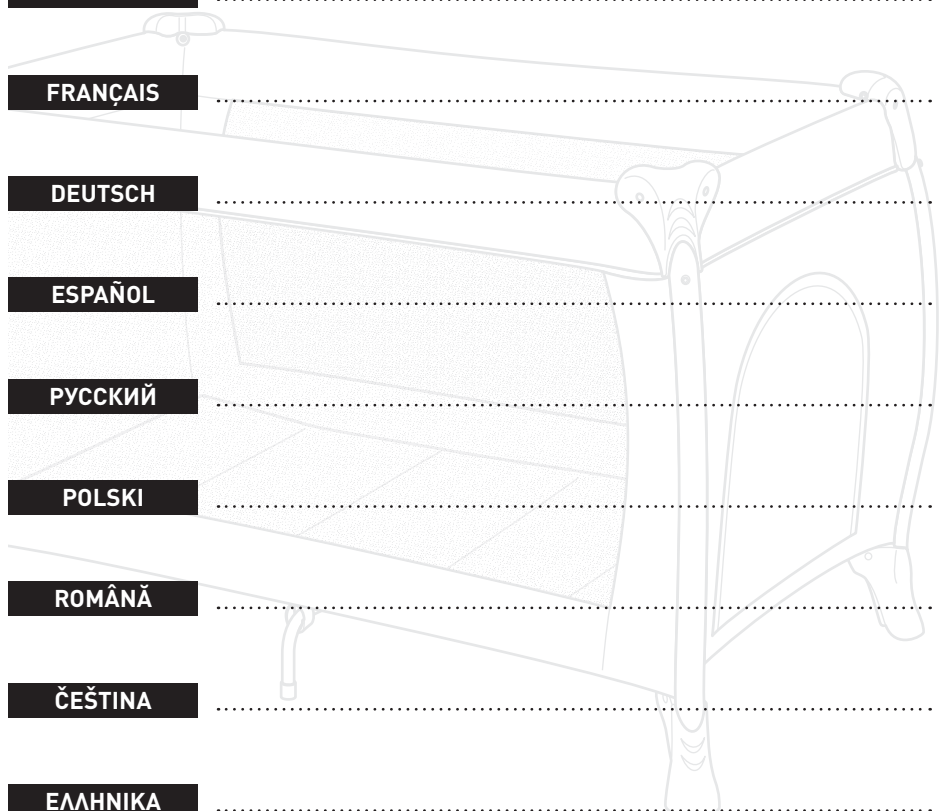

1

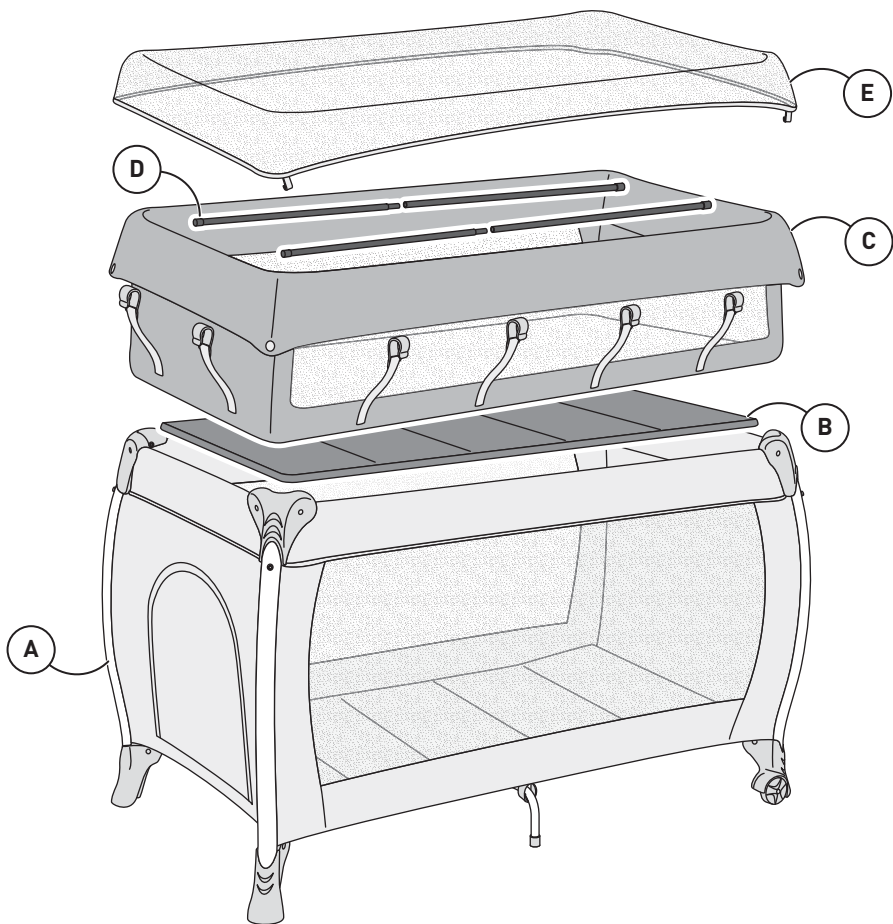

2

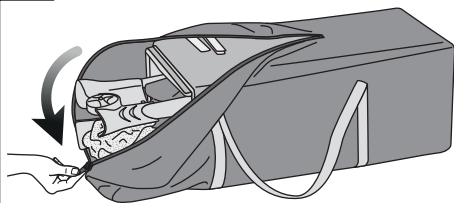

3

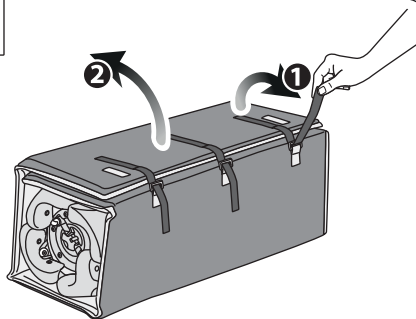

4

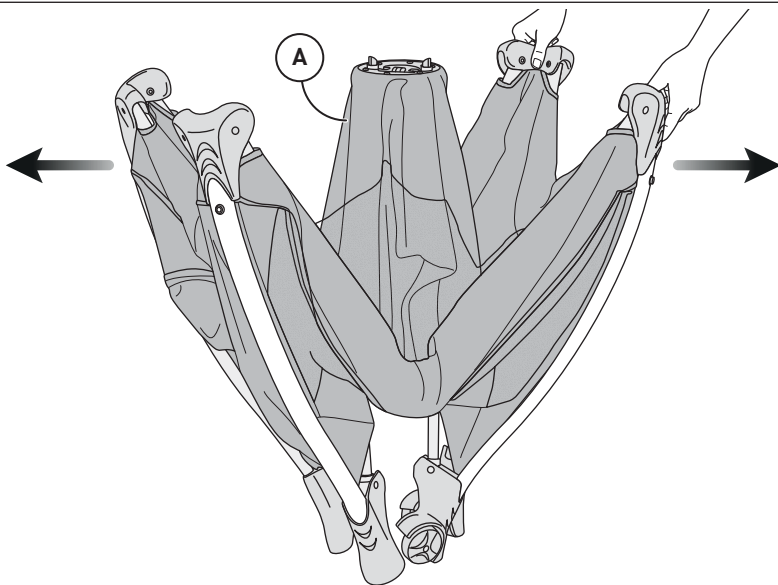

5

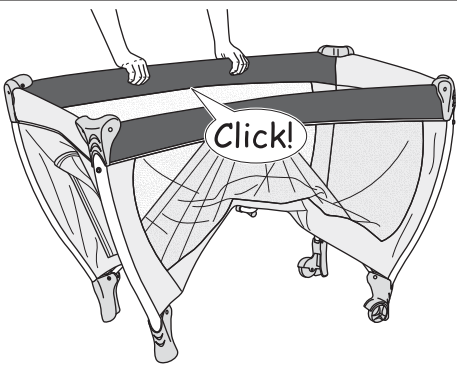
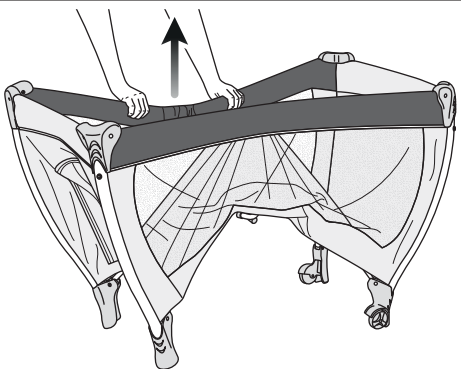
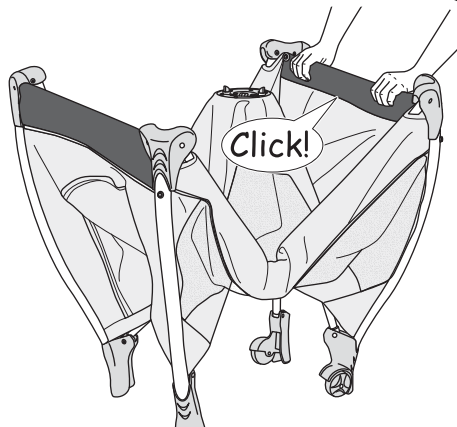
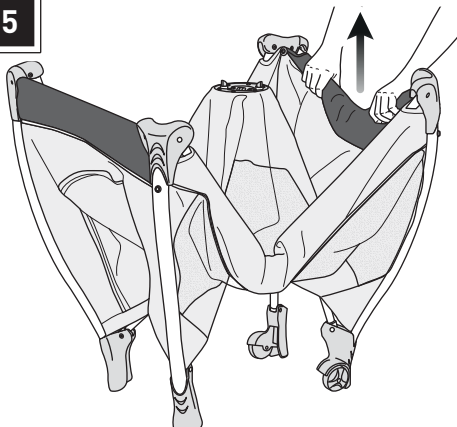

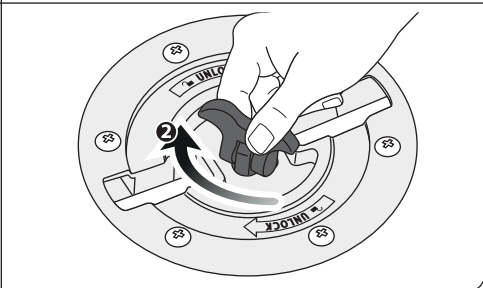
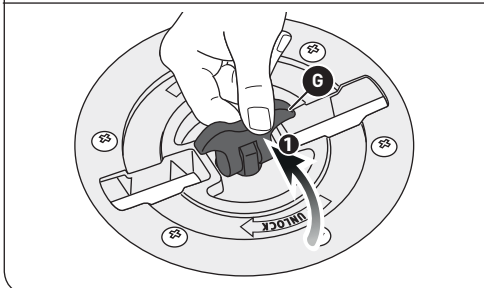
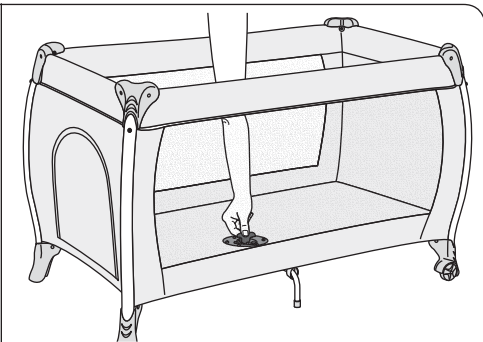
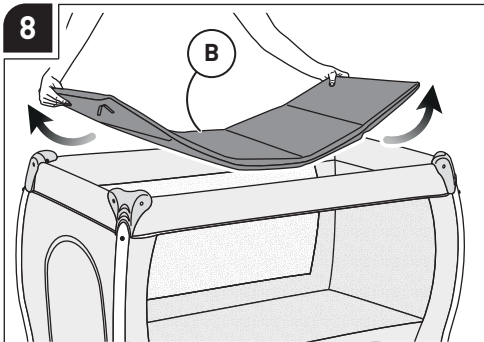
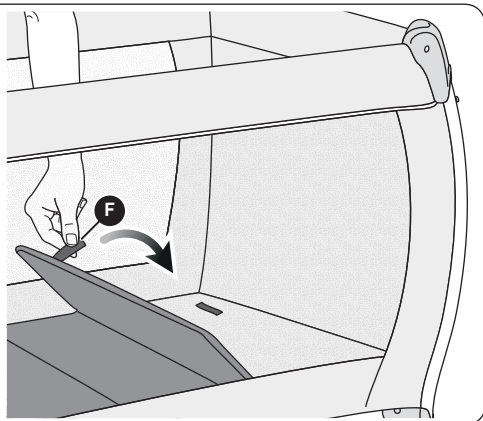
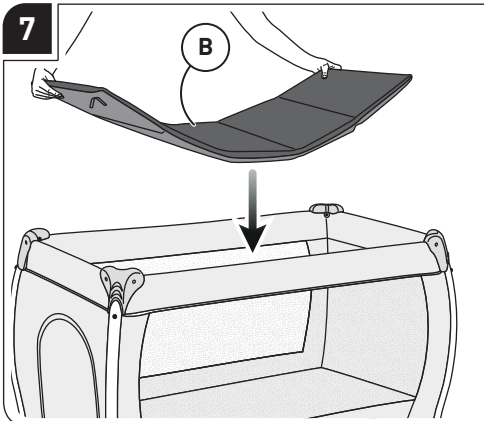
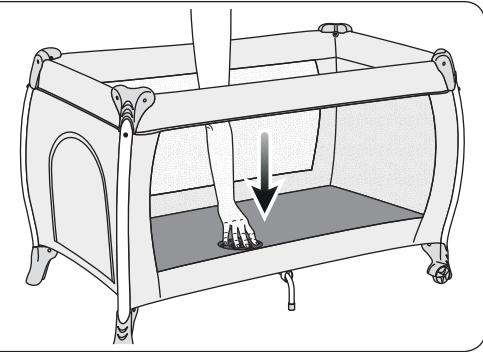
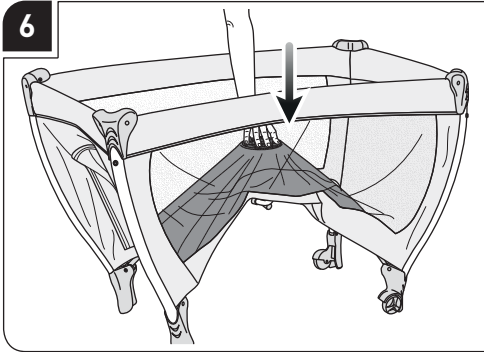

9

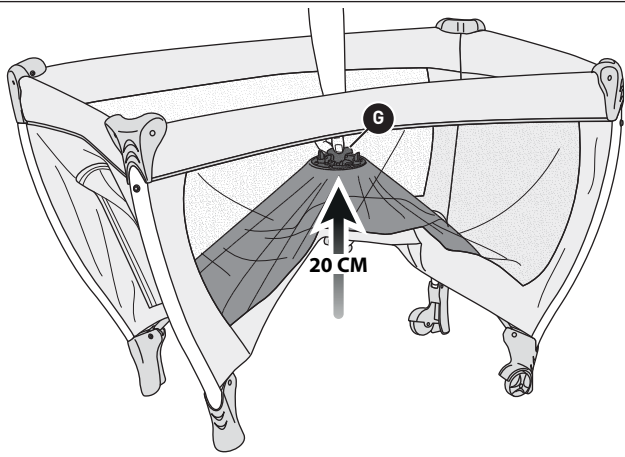

10

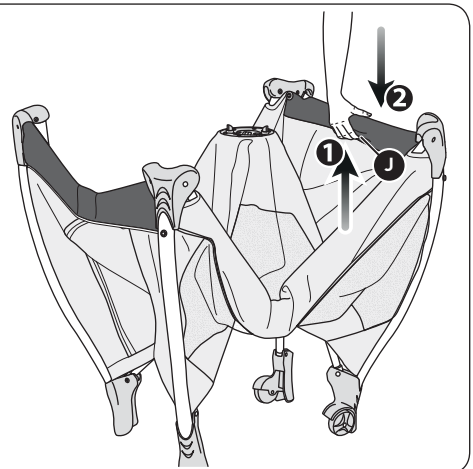
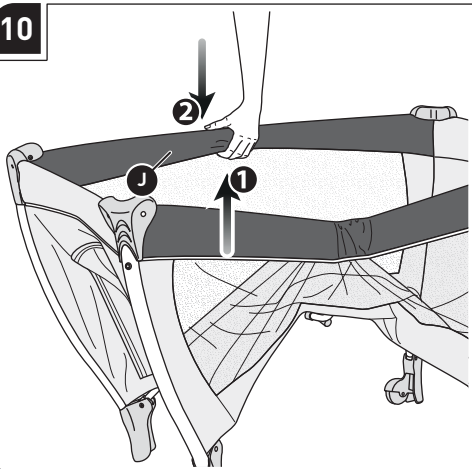

11

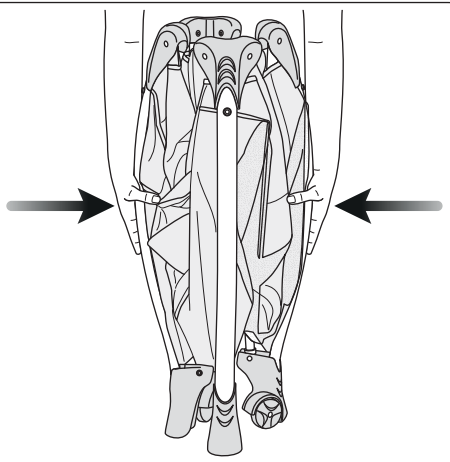
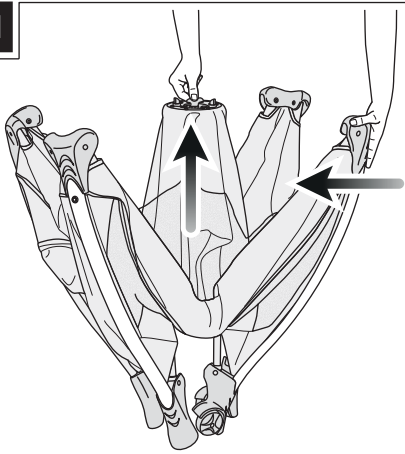

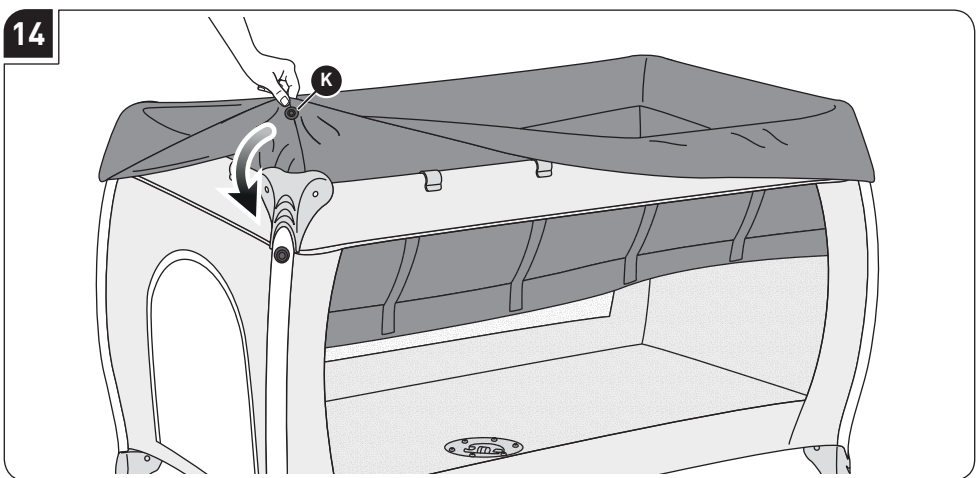
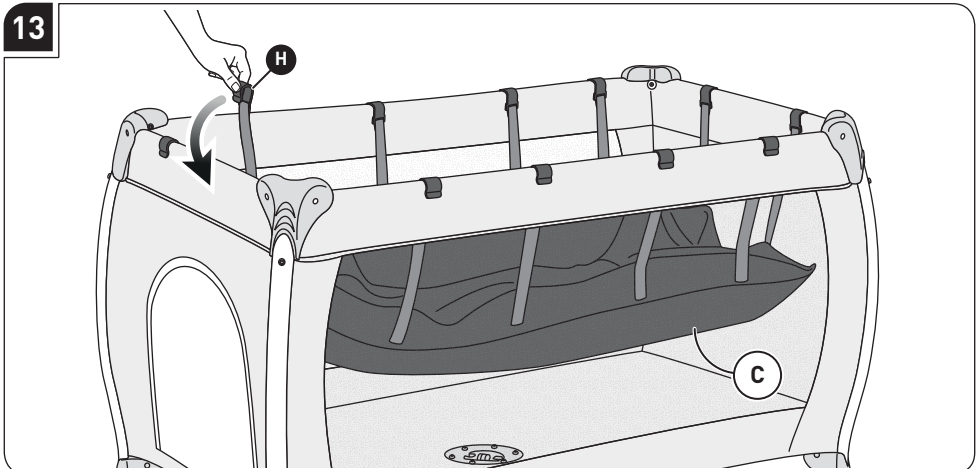
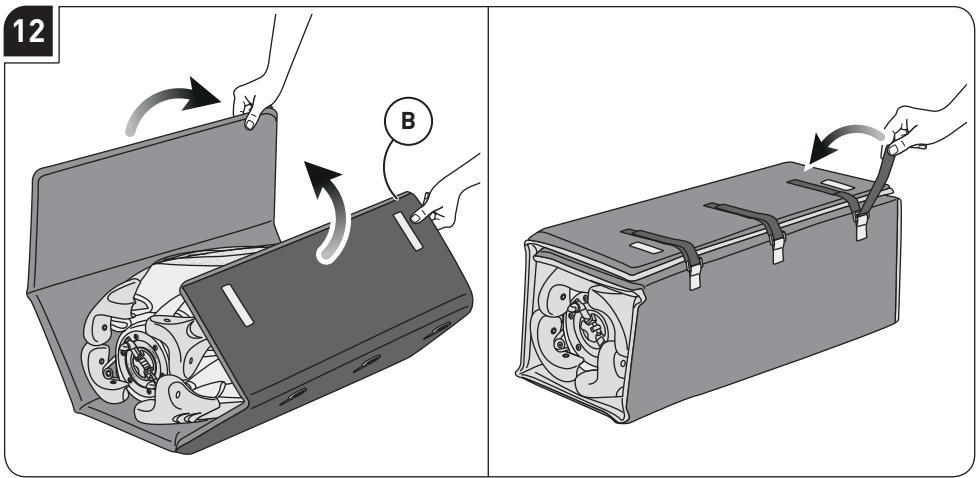

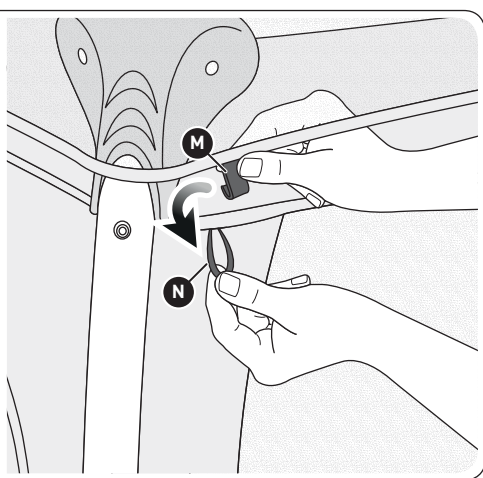
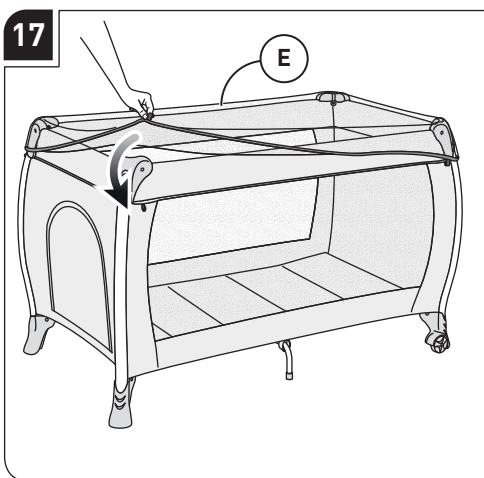
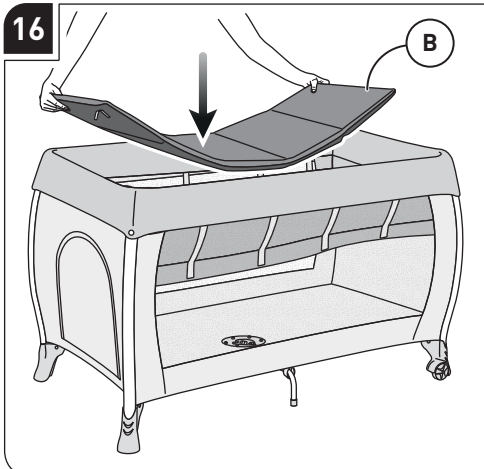
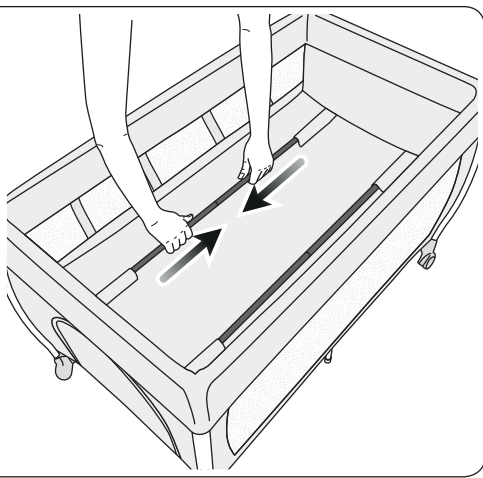
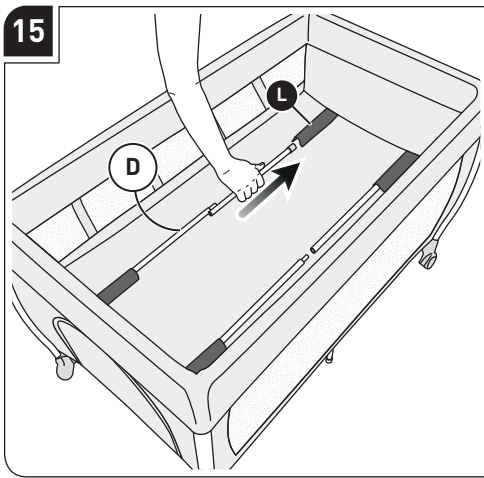

AVVERTENZE



• IMPORTANTE - LEGGERE ATTENTAMENTE E CONSERVARE PER FUTURO RIFERIMENTO. LA SICUREZZA DEL VOSTRO BAMBINO PUÒ VENIRE COMPROMESSA SE NON SEGUITE ATTENTAMENTE QUESTE ISTRUZIONI.

• LA SICUREZZA DEL BAMBINO È VOSTRA RESPONSABILITÀ.

• ATTENZIONE! MAI LASCIARE IL BAMBINO INCUSTODITO: PUÒ ESSERE PERICOLOSO. PORRE LA MASSIMA ATTENZIONE QUANDO SI UTILIZZA IL PRODOTTO.

• Il prodotto va utilizzato con bambini dalla nascita e fino a 3 anni di età (circa 15 kg di peso).

• La posizione di utilizzo più sicura è con la base materasso posizionata nel piano inferiore. Utilizzare sempre il piano inferiore non appena il bambino è in grado di sedersi, inginocchiarsi o sollevarsi.

• Per evitare cadute, sospendere l'utilizzo del prodotto non appena il bambino è in grado di arrampicarsi ed oltrepassare le sponde.

• Rimuovere il piano superiore insieme a tutti i componenti di supporto (tubi, cinghie, etc) quando un bambino si trova nel piano inferiore.

• **ATTENZIONE:** non lasciare oggetti all'interno del lettino e non posizionarlo vicino ad altri prodotti che possano fungere da appoggio oppure presentare un pericolo di soffocamento o strangolamento, ad esempio lacci, corde, tende, etc.

• **ATTENZIONE:** non utilizzare più di un materasso nel lettino.

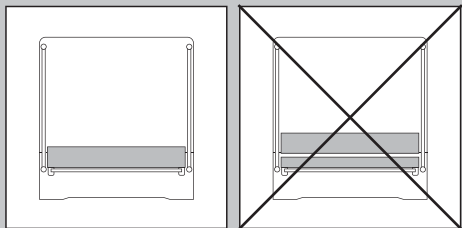

• **ATTENZIONE:** utilizzare solamente il materasso venduto con questo lettino, non aggiungere un secondo materasso sopra ad esso, pericolo di soffocamento.

• Utilizzare il prodotto solo quando è completamente aperto e tutti i meccanismi di aggancio sono correttamente inseriti. Verificare attentamente che i meccanismi di aggancio siano completamente inseriti prima di usare il prodotto.

• **ATTENZIONE:** assicurarsi che il lettino non venga posizionato nelle vicinanze di fiamme libere o fonti di forte calore come ad esempio radiatori elettrici, stufe a gas, etc.

• **ATTENZIONE:** non usare il lettino se alcune parti sono rotte, strappate, danneggiate o mancanti. Utilizzare solo pezzi di ricambio approvati dal produttore.

• La base materasso inclusa in questo prodotto va utilizzata esclusivamente con il lettino Lodge.

• Non utilizzare il prodotto con più di un bambino alla volta.
• Il prodotto include una base materasso. Non utilizzare mai il prodotto senza la base materasso sia sul piano inferiore che sul piano superiore.

• La base materasso deve essere sempre fissata saldamente. In caso contrario, il bambino che si trova all'interno del prodotto potrebbe sollevarla o sposterla e restare intrappolato con il collo tra la base materasso ed il prodotto.
• Non usare sacchetti di plastica dell'imballo oppure altre pellicole di plastica come proteggi-materasso. Pericolo di soffocamento.

• **ATTENZIONE: pericolo di ferimento!** Non spostare o sollevare il prodotto con il bambino al suo interno.

• **ATTENZIONE: pericolo di ferimento/intrappolamento!** Non posizionare il prodotto vicino a mobili o altri oggetti.

• **ATTENZIONE! Pericolo di intrappolamento!** Non lasciare parzialmente aperta la cerniera del passaggio laterale: assicurarsi che sia o completamente chiusa (con il tiretto inserito nell'apposita taschina) o completamente aperta.

• Non intraprendere o effettuare azioni di apertura, chiusura o di smontaggio del prodotto con il bambino a bordo.

• Per evitare incidenti, tenere lontano il bambino durante le operazioni di apertura e chiusura del prodotto.

• Durante queste operazioni potrebbero verificarsi episodi di intrappolamento e lesioni delle dita.

• I lacci possono essere causa di strangolamento! Non posizionare oggetti dotati di lacci intorno al collo del bambino (quali ad esempio cordoncini o nastri di vestiti o succhietti). Non appendere lacci sopra al prodotto e non attaccarli ai giocattoli.

CONSIGLI PER L'UTILIZZO

• Per la sicurezza del vostro bambino, prima di utilizzare il prodotto, rimuovere ed eliminare tutti i sacchetti di plastica e gli elementi facenti parte dell'imballo e comunque tenerli lontani dalla portata di neonati e bambini.

• Verificare prima dell'assemblaggio, che il prodotto e tutti i suoi componenti non presentino eventuali danneggiamenti dovuti al trasporto; in tal caso il prodotto non deve essere utilizzato e dovrà essere tenuto lontano dalla portata dei bambini.

• Le operazioni di montaggio, smontaggio e regolazione devono essere effettuate solamente da persone adulte. Assicurarsi che chi utilizza il prodotto (baby sitter, nonni, etc.) sia a conoscenza del corretto funzionamento dello stesso. Questo prodotto deve essere utilizzato solo da un adulto.

• Non collocare mai il prodotto in vicinanza di scale o gradini.

• Utilizzare solamente su una superficie piana, stabile ed asciutta.

• Assicurarsi che tutte le possibili fonti di pericolo (esempio: cavi, fili elettrici, etc.) siano tenute lontano dalla portata del bambino.

• Non lasciare mai il prodotto vicino a corde, tende od altri oggetti che potrebbero essere utilizzati dal bambino per arrampicarsi o causarne il soffocamento oppure lo strangolamento.

- Non permettere ad altri bambini o animali di giocare incustoditi nelle vicinanze del prodotto o di arrampicarsi su di esso.
- Ispezionare regolarmente il prodotto e i suoi componenti per rilevare eventuali segni di danneggiamento e/o usura, scuciture e lacerazioni. In caso di danneggiamenti o malfunzionamento, tenere il prodotto fuori dalla portata dei bambini, non utilizzarlo e/o non tentare di ripararlo, ma rivolgersi esclusivamente a personale qualificato.
- Ispezionare regolarmente il prodotto per rilevare eventuali danni alla struttura, snodi allentati, parti mancanti o spigoli taglienti.
- Quando non in uso, il prodotto va riposto e comunque tenuto lontano dalla portata dei bambini. Il prodotto non deve essere utilizzato come un giocattolo! Non permettere al bambino di giocare con questo prodotto.
- In caso di esposizione prolungata al sole, attendere che il prodotto si raffreddi prima di utilizzarlo.

IN CASO DI UTILIZZO COME BOX PER BAMBINI

IMPORTANTE! CONSERVARE PER RIFERIMENTI FUTURI.

- Non utilizzare il box se ci sono parti rotte, usurate o mancanti ed usare solamente ricambi approvati dal produttore.
- Non lasciare oggetti all'interno del box e non posizionarlo vicino ad altri prodotti che possano fungere da appoggio oppure presentare un pericolo di soffocamento o strangolamento, ad esempio lacci, corde, tende ecc.
- **ATTENZIONE** - Assicurarsi che il box non venga posizionato nelle vicinanze di fiamme libere o fonti di calore.
- **ATTENZIONE** - Non utilizzare il box senza la base materasso.
- Verificare che tutti i componenti di assemblaggio siano correttamente serrati prima di ogni utilizzo.
- **ATTENZIONE** - Assicurarsi che il box sia completamente aperto e che tutti i dispositivi di aggancio siano inseriti prima di posizionare il bambino all'interno.
- EN 716-1 : 2017 + AC : 2019
- NF EN 716-1 Février 2018
- EN 12227 : 2010
- NF EN 12227 Décembre 2010
- EN 16890 : 2017
- NF EN 16890 Avril 2018

CONDIZIONI DI GARANZIA

- L'Inglesina Baby S.p.A. garantisce che ogni articolo è stato progettato e fabbricato nel rispetto delle norme/regolamenti di prodotto e di qualità e sicurezza generali attualmente in vigore nella Comunità Europea e nei Paesi di commercializzazione.
- L'Inglesina Baby S.p.A. garantisce che durante e a conclusione del processo di produzione, ogni prodotto è stato sottoposto a diversi controlli qualitativi. L'Inglesina Baby S.p.A. garantisce che ogni articolo al momento dell'acquisto presso il Rivenditore Autorizzato era privo di difetti di montaggio o fabbricazione.
- La presente garanzia non inficia i diritti riconosciuti al consumatore dalla legislazione nazionale vigente, che può variare a seconda del paese in cui il prodotto è stato acquistato e le cui prescrizioni, in caso di contrasto, prevalgono sul contenuto della presente garanzia.
- Qualora il prodotto presentasse difetto nei materiali e/o vizi di fabbricazione rilevati al momento dell'acquisto o durante un impiego normale, secondo quanto descritto nel relativo manuale di istruzioni, L'Inglesina Baby S.p.A.

- riconosce la validità delle condizioni di garanzia per un periodo di 24 mesi consecutivi dalla data di acquisto.
- La garanzia è valida solamente nel Paese in cui il prodotto è stato acquistato e qualora l'acquisto sia stato effettuato presso un Rivenditore autorizzato.
- La garanzia riconosciuta vale per il primo proprietario dell'articolo acquistato.
- Per garanzia si intende la sostituzione o riparazione gratuita delle parti che risultino essere difettose all'origine per vizi di fabbricazione. L'Inglesina Baby S.p.A. si riserva la facoltà di decidere a propria discrezione, se applicare la garanzia attraverso la riparazione o la sostituzione del prodotto.
- Per usufruire della garanzia è necessario presentare il serial number del prodotto e copia dello scontrino rilasciato al momento dell'acquisto del prodotto verificando che sullo stesso sia riportata in modo chiaramente leggibile, la data di acquisto.
- Le presenti condizioni di garanzia decadono nel caso in cui:

- il prodotto venga utilizzato secondo diverse destinazioni d'uso non espressamente indicate nel relativo manuale di istruzioni.
- il prodotto venga utilizzato in modo non conforme a quanto previsto nel relativo manuale di istruzioni.
- il prodotto abbia subito riparazioni presso centri di assistenza non autorizzati e non convenzionati.
- il prodotto abbia subito modifiche e/o manomissioni, sia nella parte strutturale che in quella tessile, non espressamente autorizzate dal fabbricante. Eventuali modifiche apportate ai prodotti sollevano L'Inglesina Baby S.p.A. da qualunque responsabilità.
- il difetto sia dovuto a negligenza o trascuratezza nell'utilizzo (es. urti violenti delle parti strutturali, esposizione a sostanze chimiche aggressive, ecc.).
- il prodotto presenti normale usura (es. ruote, parti mobili, tessuti) derivante da un previsto impiego quotidiano prolungato e continuativo.
- il prodotto sia stato danneggiato, anche accidentalmente, dal proprietario stesso o da terzi (ad esempio nel caso venga spedito come bagaglio nei trasporti aerei o tramite altri mezzi).
- il prodotto venga inviato al rivenditore per l'assistenza, privo dell'originale dello scontrino di acquisto e/o privo del serial number oppure quando la data di acquisto sullo scontrino e/o il serial number non siano chiaramente leggibili.
- Eventuali danni causati dall'utilizzo di accessori non forniti e/o non approvati da L'Inglesina Baby, non saranno coperti dalle condizioni della nostra garanzia.
- L'Inglesina Baby S.p.A. declina ogni responsabilità per danni a cose o persone derivanti da un utilizzo improprio e/o scorretto del prodotto.
- Scaduto il periodo della garanzia, l'Azienda garantisce comunque l'assistenza a titolo oneroso sui propri prodotti entro un termine massimo di quattro (4) anni dalla data di introduzione sul mercato degli stessi, trascorso il quale verrà valutata caso per caso la possibilità di intervento.

RICAMBI / ASSISTENZA POST VENDITA

- Ispezionare regolarmente i dispositivi di sicurezza per accertarsi della perfetta funzionalità del prodotto nel tempo. Nel caso in cui si riscontrassero problemi e/o anomalie di qualsiasi genere, non utilizzare il prodotto. Contattare tempestivamente il Rivenditore Autorizzato o il Servizio Assistenza Clienti Inglesina.
- Non utilizzare parti di ricambio o accessori non forniti e/o comunque non approvati da L'Inglesina Baby S.p.A.

COSA FARE IN CASO DI NECESSITÀ DI ASSISTENZA

- In caso di necessità di assistenza sul prodotto, contattare immediatamente il Rivenditore Inglesina presso il quale è stato effettuato l'acquisto, assicurandosi di poter disporre del "Serial Number" relativo al prodotto oggetto della richiesta stessa.
- Compito del Rivenditore è prendere contatto con Inglesina per valutare la modalità di intervento più idonea caso per caso e infine fornire ogni successiva indicazione.
- Il Servizio Assistenza Inglesina è comunque disponibile a fornire tutte le informazioni necessarie, a mezzo richiesta scritta da compilare su apposito form presente sul sito web: inglesina.com - sezione Garanzia e Assistenza.

CONSIGLI PER LA PULIZIA E LA MANUTENZIONE DEL PRODOTTO

- Questo prodotto richiede una manutenzione regolare da parte dell'utilizzatore.
- Non forzare mai meccanismi o parti in movimento; in caso di dubbio, controllare prima le istruzioni.
- Non riporre il prodotto se ancora bagnato e non lasciarlo in ambienti umidi in quanto potrebbe formarsi muffa.
- Conservare il prodotto in un luogo asciutto.
- Proteggere il prodotto da agenti atmosferici, acqua, pioggia o neve; inoltre l'esposizione continua e prolungata al sole potrebbe causare cambiamenti di colore in molti materiali.
- Pulire le parti in plastica ed in metallo con un panno umido o con un detergente leggero; non usare solventi, ammoniaci o benzina.

- Asciugare accuratamente le parti in metallo dopo un eventuale contatto con acqua, al fine di evitare la formazione di ruggine.
- Mantenere pulite tutte le parti in movimento e se occorre lubrificarle con un olio leggero.

CONSIGLI PER LA PULIZIA DEL RIVESTIMENTO TESSILE

- Rinvivare periodicamente le parti in tessuto con una spazzola morbida da abiti.
- Il prodotto va pulito soltanto superficialmente. Pulirlo con un panno umido e sapone neutro; non utilizzare solventi, ammoniaci o candeggina. Non utilizzare detergenti e spugne abrasivi.
- Rispettare le norme per il lavaggio del rivestimento tessile riportate sulle apposite etichette.



Non candeggiare



Non asciugare meccanicamente



Asciugare disteso all'ombra



Non stirare



Non lavare a secco

Non centrifugare

- Asciugare completamente il materasso prima di utilizzarlo o riporlo.

ISTRUZIONI

ELENCO COMPONENTI

fig. 1

- A** Lettino
- B** Base materasso
- C** Supporto per il piano superiore
- D** Tubi per il fondo del piano superiore
- E** Zanzariera

MONTAGGIO DEL LETTINO

fig. 2 Aprire la sacca ed estrarre tutte le parti in essa contenute.

fig. 3 Sganciare le 3 fettucce in velcro che avvolgono la base materasso.

fig. 4 Distendere il lettino (A).

fig. 5 Tirare dal centro i lati più corti del lettino verso l'alto fino al loro aggancio. Procedere allo stesso modo anche per i lati i più lunghi.

fig. 6 Assicurarsi che tutti e 4 i lati siano correttamente bloccati, quindi premere al centro del lettino fino all'aggancio in posizione piana.

ATTENZIONE! Non invertire le suddette operazioni: l'aggancio delle 4 sponde non risulta possibile se effettuato DOPO il bloccaggio del fondo.

fig. 7 Dopo aver posizionato la base materasso (B) sul fondo del lettino, assicurarla inserendo le 4 fettucce (F) negli appositi fori e agganciandole ai rispettivi velcri.

CHIUSURA DEL LETTINO

fig. 8 Rimuovere la base materasso (B) dal fondo del lettino.

Impugnando la leva (G) al centro del fondo, ruotarla in senso orario fino al raggiungimento della posizione di sblocco indicata sul dispositivo di sgancio.

fig. 9 Mantenendo ruotata la leva centrale (G), sollevare il fondo del lettino per circa 20 cm.

fig. 10 Premere il pulsante (J) al centro delle 4 sponde e abbassandole, iniziare a ripiegare il lettino.

fig. 11 Riunire infine i 4 i lati e tirare verso l'alto la parte centrale, cercando di ripiegare il lettino nel modo più stretto possibile.

fig. 12 Avvolgere la base materasso (B) intorno al lettino con la parte morbida verso l'interno e richiudere le 3 fettucce in velcro.

MONTAGGIO DEL PIANO SUPERIORE

fig. 13 Dopo aver correttamente aperto il lettino, fissare il supporto per il piano superiore (C) alle sponde del lettino tramite gli appositi ganci (H).

fig. 14 Abbottonare quindi i 4 automatici angolari (K).

fig. 15 Inserire le 2 coppie di tubi (D) nelle apposite sedi (L) poste sul fondo del supporto e congiungerli per aprirlo completamente.

fig. 16 Posizionare infine la base materasso (B) sul fondo del piano superiore.

ZANZARIERA

fig. 17 Per fissare la zanzariera (E) al lettino, dopo averla correttamente posizionata, inserire i 4 ganci angolari (M) nelle apposite asole in elastico (N).

WARNING



• IMPORTANT - READ CAREFULLY AND KEEP FOR FUTURE REFERENCE.

FAILURE TO FOLLOW THESE INSTRUCTIONS CAN COMPROMISE THE SAFETY OF YOUR CHILD.

• YOUR CHILD'S SAFETY IS YOUR RESPONSIBILITY.

• WARNING! NEVER LEAVE THE CHILD UNATTENDED: IT CAN BE DANGEROUS. PAY UTMOST CARE WHEN USING THE PRODUCT.

• The product is intended for use for children aged between birth up to 3 years of age (approx. 15 kg.).

- The product is safest when the mattress base is in the lowest level. The lowest level should always be used as soon as the child is old enough to sit, kneel or pull itself up.
- To prevent falls, the product should no longer be used when the child is capable of climbing out.
- Remove the upper level together with all the support components (rails, straps etc) while a child is in the lowest level.
- **WARNING:** do not leave anything in the cot or place the cot close to another product, which could provide a foothold or present a danger of suffocation or strangulation, e.g. strings, blind/curtain cords.
- **WARNING:** do not use more than one mattress in the cot.

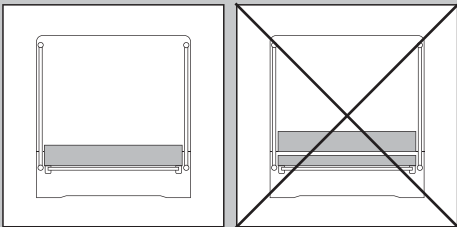

- **WARNING:** only use the mattress sold with this cot, do not add a second mattress on this one, suffocation hazards.
- Use the product only when it is fully opened and all the locking mechanisms are correctly engaged. Check carefully that the locking mechanisms are fully engaged before using the product.
- **WARNING:** Be aware of the risk of open fire and other sources of strong heat, such as electric bar fires, gas fires, etc. in the near vicinity of the cot.
- **WARNING:** Do not use the cot if any part is broken, torn or missing and use only spare parts approved by the manufacturer.
- The mattress base included in this product has to be used only with the Lodge travel cot.

product.

- The product comes with a mattress base. Never use the product without the mattress base both in the upper and lowest level.
- Always attach mattress base securely. If mattress base is not secured, child in the product can lift or shift mattress base and get neck trapped between mattress base and product.
- Never use plastic shipping bags or other plastic film as a mattress cover. Suffocation hazard.
- **WARNING: danger of injury!** Don't move or shift the product with the baby in it.
- **WARNING: danger of injury/entrapment!** Don't place the product close to furniture or other objects.
- **CAUTION! Danger of entrapment!** Do not leave the zip of the side passage partially open: ensure that it is either completely closed (with the zip puller inserted in the appropriate pocket) or completely open.
- Do not open, fold or disassemble the product with the baby inside.
- To avoid injury, ensure that your child is kept away when unfolding and folding the product.
- Finger entrapment and scissoring actions may happen during these operations.
- Strings can cause strangulation! Do not place items with a string around the child's neck, such as hood strings or pacifier cords. Do not suspend strings over the product or attach string to toys.

HINTS FOR USE

- For the safety of your child, remove and eliminate all plastic bags and elements belonging to the packaging before use and, in any case, keep them out of reach of newborns and children.
- Before assembly, ensure that the product and all its components have not been damaged during transport. Should this be the case, do not use the product and keep it out of reach of children.
- Assembly, disassembly and adjustments must be carried out only by adults. Make sure that the person using the product (baby-sitter, grandparents, etc.) are aware of its correct operation. This product must only be used by an adult.
- Never place the product close to stairs or steps.
- Use only on a flat, stable and dry surface.
- Make sure that all possible risk sources (e.g. cables, electric wires, etc.) are kept out of reach of the child.
- Never leave the product close to ropes, curtains or other objects that may be used by the child to climb or cause the suffocation or strangling of the child himself.
- Do not let other children or animals play unattended near the product or climb on it.
- Inspect the product and its components regularly for any signs of damage and/or wear, undone stitches and tears. In the event of damage or malfunction, keep the product out of the reach of children, do not use it and/or attempt to repair it, but turn exclusively to qualified staff.
- Regularly inspect the product for damaged hardware, loose joints, missing parts or sharp edges.
- When the product is not used, it must be stored out of reach of children. The product shall not be used as a toy! Do not let the child play with it.
- In case of prolonged exposure to sunlight, let the product cool down before using it.

- Do not place more than one child at a time into the

IMPORTANT! KEEP FOR FUTURE REFERENCE.

- Do not use the playpen if any part is broken, torn or missing and use only spare parts approved by the manufacturer.
- Do not leave anything in the playpen or place the playpen close to another product, which could provide a foothold or present a danger of suffocation or strangulation, e.g. strings, blind/curtain, cords.
- **WARNING** - Do not place the playpen close to an open fire or other heat source.
- **WARNING** - Do not use the playpen without the mattress base.
- Check that all assembly fittings are properly tightened before each use.
- **WARNING** - Ensure that the playpen is fully erected and all the locking mechanisms engaged before placing your child in this playpen.
- EN 716-1 : 2017 + AC : 2019
- NF EN 716-1 Février 2018
- EN 12227 : 2010
- NF EN 12227 Décembre 2010
- EN 16890 : 2017
- NF EN 16890 Avril 2018

WARRANTY CONDITIONS

- L'Inglesina Baby S.p.A. guarantees that every article has been designed and manufactured in compliance with the general product quality and safety standards/regulations in force in the European Union and the countries it is marketed in.
- L'Inglesina Baby S.p.A. guarantees that during and after the manufacturing process, every product has undergone various quality controls. L'Inglesina Baby S.p.A. guarantees that, at the time of purchase from the Authorised retailer, every product had no installation or manufacturing defects.
- This warranty does not invalidate the rights acknowledged to the consumer by the applicable national legislation, which may vary depending on the country in which the product was purchased and the provisions of which, in the event of a contrast, prevail over the contents of the warranty herein.
- In the event of material or manufacturing defects detected at the time of purchase or during normal use, as described in the relevant instruction manual, L'Inglesina Baby S.p.A. grants a consecutive 24-month warranty from the date of purchase.
- The warranty is only valid in the country where the product was purchased and if it was purchased from an Authorised Retailer.
- The warranty acknowledged is valid for the first owner of the product purchased.
- The warranty covers the replacement or repair free of charge of parts with factory defects. L'Inglesina Baby S.p.A. reserves the right to decide at its sole discretion whether to apply the warranty via the repair or the replacement of the product.
- To apply the warranty, the product serial number needs to be presented, along with a copy of the receipt issued at the time of purchase of the product, making sure that the date of purchase is indicated in a clearly legible form.
- This warranty will be automatically made null and void in the event that:
 - the product is used for purposes that are not expressly indicated in the relevant instruction manual.
 - the product is not used in compliance with the relevant instruction manual.

- the product has been repaired by unauthorised and unaffiliated Customer Care centres.
- the structural or textile part of the product has been modified and/or tampered with, without prior expressed authorisation by the manufacturer. Any modifications made to the products relieve L'Inglesina Baby S.p.A. from any liability.
- the defect is due to negligent or careless use (e.g., violent shocks to the structural parts, exposure to aggressive chemical substances, etc.).
- the product presents normal wear (e.g., wheels, moving parts, fabrics) due to prolonged and continuous use.
- the product has been damaged, even accidentally, by the owner himself/herself or by third parties (for instance when it has been sent as luggage in air freight or using other means).
- the product is sent to the retailer for assistance without the original receipt and/or without the serial number or when the date of purchase on the receipt and/or the serial number are not clearly legible.
- Any damage caused by the use of accessories not supplied and/or not approved by L'Inglesina Baby, shall not be covered by the warranty.
- L'Inglesina Baby S.p.A. shall not be held liable for any damage to property or injuries to persons resulting from the improper and/or misuse of the product.
- After the warranty period has expired, the Company guarantees customer care service for consideration for its products for a maximum period of four (4) years from the date said products were placed on the market; after this period, assistance interventions will be assessed case by case.

SPARE PARTS / AFTER SALES SERVICES

- Regularly inspect the safety devices to ensure the product's functionality over time. Do not use the product in the event of any malfunction and/or anomaly. Promptly contact your Authorised Retailer or the Inglesina Customer Care service.
- Do not use spare parts or accessories not supplied and/or not approved by L'Inglesina Baby S.p.A.

WHAT TO DO IF YOU REQUIRE ASSISTANCE

- If you require assistance for your product, immediately contact the Inglesina Retailer that sold it to you, with the "Serial Number" relative to said object ready on hand.
- It is the Retailer's duty to contact Inglesina to assess the best suited intervention case by case and then provide the subsequent indications.
- The Inglesina Customer Care Service can provide any information, following written request by filling out the form provided on the website: inglesina.com - Warranty and Assistance section.

HINTS FOR CLEANING AND MAINTAINING THE PRODUCT

- This product requires regular maintenance by the user.
- Never force any mechanisms or moving parts; in case of doubt, check the instruction first.
- Do not store the product if it is still wet and do not leave it in humid environments since mildew may form.
- Store the product in a dry place.
- Protect the product against weather agents, water, rain or snow; moreover, continuous and prolonged exposure to sunlight can cause changes in the colour of many materials.
- Clean the plastic and metal parts with a damp cloth or with a mild detergent; do not use solvents, ammonia or benzene.
- Carefully dry metal parts after any contact with water to prevent the formation of rust.
- Keep all moving parts clean and, if necessary, lubricate them with light oil.

HINTS FOR CLEANING THE TEXTILE LINING

- Periodically revive the fabric parts using a soft clothes brush.
- The product is surface wash only. Clean with a damp cloth and mild soap; do not use solvents, ammonia or bleach. Do not use abrasive cleaners or scrubbing pads.
- Follow the lining washing instructions on the labels.

 Do not bleach

 Do not tumble dry

 Dry flat in shade

 Do not iron

 Do not dry clean

Do not spin-dry

- Dry the mattress completely before using or storing it.

FR

INSTRUCTIONS

LIST OF COMPONENTS

fig. 1

- A Travel cot frame
- B Mattress base
- C Upper level
- D Tubes for the upper level
- E Mosquito net

HOW TO SET UP THE TRAVEL COT

fig. 2 Open the bag and take all the parts out.

fig. 3 Unfasten the 3 velcro straps that are around the mattress base.

fig. 4 Unfold the travel cot (A).

fig. 5 Grasp the travel cot at the short sides and pull upwards until they are engaged. Repeat the same process for the longest sides.

fig. 6 Make sure that all 4 sides of the travel cot are correctly engaged then push down the bottom pressing the centre.

WARNING! Don't reverse the above steps. It won't be possible to engage the 4 rails if the bottom is pressed down.

fig. 7 Install the mattress base on the bottom (B) and fasten it by passing the 4 straps (F) in the holes and closing the velcro.

HOW TO FOLD THE TRAVEL COT

fig. 8 Remove the mattress base (B) from the bottom.

Grasp the lever (G) in the middle of the bottom and rotate it clockwise until you reach the unlocking position.

fig. 9 With the lever still rotated (G) pull up the bottom of the travel cot for about 20 cm

fig. 10 Push the button (J) in the middle of each side and press down so that all 4 rails fold.

fig. 11 Pull up the centre and gather the unit together.

fig. 12 Wrap the mattress base (B) around the travel cot with the soft part inside and close the velcro straps.

HOW TO SET UP THE UPPER LEVEL

fig. 13 First of all correctly open the travel cot. Then attach the support for the upper level (C) to the rails using the plastic hooks (H).

fig. 14 Snap the support to all 4 edges (K).

fig. 15 Insert the 4 tubes (D) in the housings (L) at the bottom of the support and insert them in one another to fully open the upper level.

fig. 16 Place the mattress base (B) on the bottom of the upper level.

MOSQUITO NET

fig. 17 Put the mosquito net (E) over the travel cot and attach it by passing the hooks (M) in the buttonholes (N) on the angles.

AVERTISSEMENTS



• IMPORTANT - LIRE ATTENTIVEMENT ET CONSERVER POUR CONSULTATION FUTURE. NE PAS TENIR COMPTE DES MISES EN GARDE ET DES INSTRUCTIONS FOURNIES PEUT S'AVÉRER TRÈS DANGEREUX POUR VOTRE ENFANT.

• VOUS ÊTES RESPONSABLE DE LA SÉCURITÉ DE VOTRE ENFANT.
• AVERTISSEMENT! NE JAMAIS LAISSER VOTRE ENFANT SANS SURVEILLANCE. FAIRE LE MAXIMUM D'ATTENTION LORSQU'ON UTILISE LE PRODUIT.

- Ce produit est utilisable pour des enfants âgés de 0 à environ 3 ans (soit environ 15 kg).

• La modalité d'utilisation la plus sûre est avec la base matelas installée au niveau inférieur. Utiliser systématiquement le niveau inférieur, dès que l'enfant sait se tenir assis, se mettre à genoux ou se mettre debout.

• Pour éviter toute chute, cesser d'utiliser le produit dès que l'enfant est capable de grimper et de passer par-dessus le bord du petit lit.

• Retirer le niveau supérieur et toutes les pièces de support (tubes, sangles, etc.), lorsqu'un enfant se trouve sur le niveau inférieur.

• **ATTENTION** : ne laisser aucun objet à l'intérieur du petit lit et ne pas installer celui-ci près d'autres objets qui pourraient servir de point d'appui ou présenter un risque d'étouffement ou d'étranglement (par exemple, des liens, cordelettes, rideaux, etc.).

• **ATTENTION** : ne pas utiliser plus d'un matelas par petit lit.

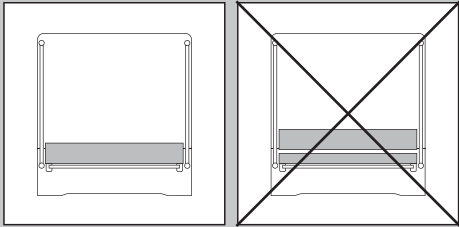

• **ATTENTION** : utiliser uniquement le matelas vendu avec ce petit lit et ne pas ajouter de deuxième matelas sur celui-ci pour éviter tout risque d'étouffement.

• Utiliser le produit uniquement quand il est entièrement déployé et que tous les systèmes de fixation sont correctement bloqués. Vérifier soigneusement que les systèmes de fixation sont complètement insérés avant d'utiliser le produit.

• **ATTENTION** : prendre soin de ne pas installer le petit lit à proximité de flammes libres ou de sources de chaleur telles que des radiateurs électriques, des poêles à gaz, etc.

• **ATTENTION** : ne pas utiliser le petit lit si certaines pièces sont cassées, déchirées, endommagées ou absentes. Utiliser uniquement des pièces de rechange approuvées par le producteur.

• La base matelas incluse dans ce produit est à utiliser uniquement avec le petit lit Lodge.

- Ne pas utiliser le produit pour plus d'un enfant à la fois.
- Ce produit inclut une base matelas. Ne jamais utiliser le produit sans la base matelas, aussi bien sur le niveau inférieur que sur le niveau supérieur.
- La base matelas doit toujours être solidement fixée. Dans le cas contraire, l'enfant se trouvant à l'intérieur du produit risquerait de soulever la base matelas ou de la déplacer et de rester bloqué au niveau du cou entre celle-ci et le produit.
- Ne pas utiliser les sacs en plastique de l'emballage ou d'autres plastiques pour protéger le matelas. Risque d'étouffement.
- **AVERTISSEMENT : risque de blessures !** Ne jamais déplacer ou soulever le produit lorsque l'enfant est à l'intérieur.
- **AVERTISSEMENT : risque de blessures /coincement !** Ne pas placer le produit à proximité de meubles ou d'autres objets.
- **AVERTISSEMENT ! Risque de prise au piège !** Ne jamais laisser la fermeture éclair du passage latéral partiellement ouverte. S'assurer qu'elle soit complètement fermée (avec la languette insérée dans la petite poche) ou bien

complètement ouverte.

• Évitez toute opération d'ouverture, de fermeture ou de démontage lorsque l'enfant est à bord.

• Pour éviter les accidents, garder bébé loin du produit durant les opérations d'ouverture et de fermeture de ce dernier.

• Ces opérations peuvent entraîner des risques de blessure ou de coincement de doigts.

• Les lacets peuvent être la cause d'étranglement! Ne pas placer d'objets dotés de lacets autour du cou de l'enfant, tels que cordons ou rubans de capuchon ou de tétine. Ne pas attacher de lacets ou cordons au-dessus du produit, ni aux jouets.

CONSEILS POUR L'EMPLOI

• Pour la sécurité de votre enfant avant d'utiliser le produit, enlever et éliminer tous les sachets en plastique et les éléments faisant partie de l'emballage et en tout cas gardez-les hors de portée des bébés et des enfants.

• Vérifier avant l'assemblage, que le produit et tous ses composants ne présentent pas de dommages dus au transport; en ce cas le produit ne doit pas être utilisé et il faut le maintenir loin de la portée des enfants.

• Les opérations de montage, démontage et réglage doivent être réalisées par personnes adultes. Il faut s'assurer que ceux qui utilisent le produit (baby sitter, grand parents, etc.) connaissent le correct fonctionnement du produit. Ce produit ne doit être utilisé que par un adulte.

• Ne jamais placer le produit près des escaliers ou des marches.

• Utilisez le produit uniquement sur une surface plane, stable et sèche.

• S'assurer que toutes les possibles sources de danger (ex. câbles, files électriques, etc.) soient maintenues loin de la portée de l'enfant.

• Ne jamais laisser le produit à proximité de cordes, rideaux ou d'autres objets que l'enfant pourrait utiliser pour grimper et être une cause d'étouffement ou d'étranglement.

• Ne pas permettre à d'autres enfants ou animaux de jouer sans contrôle près du produit ou bien de grimper sur lui.

• Examiner régulièrement le produit et ses composants afin de relever les signes de dommages et/ou usure, les tissus décousus et lacérés. En cas de dommages ou de dysfonctionnement, tenir le produit hors de la portée des enfants, ne pas l'utiliser et/ou essayer de le réparer et s'adresser uniquement à du personnel qualifié.

• Contrôler régulièrement le produit pour vérifier que sa structure n'est pas endommagée, que les articulations ne sont pas desserrées, qu'aucune pièce ne manque et qu'il est dépourvu de bords tranchants.

• Lorsqu'on ne l'utilise pas, il faut garder le produit loin de la portée de l'enfant. Le produit ne doit pas être utilisé comme un jouet! Ne pas laisser votre enfant jouer avec ce produit.

• En cas d'exposition prolongée au soleil, attendre que le produit se refroidisse avant de l'utiliser.

EN CAS D'UTILISATION COMME PARC POUR ENFANT

IMPORTANT! À CONSERVER POUR POUVOIR ÊTRE CONSULTÉ À L'AVENIR.

• Ne pas utiliser le parc si des pièces sont cassées, usées ou absentes et n'utiliser que des pièces de rechange approuvées par le producteur.

• Ne laisser aucun objet à l'intérieur du parc et ne pas installer celui-ci près d'autres objets qui pourraient servir

de point d'appui ou présenter un risque d'étouffement ou d'étranglement (par exemple, des liens, cordelettes, rideaux, etc.).

- **ATTENTION** - Vérifier que le parc ne soit pas installé à proximité de flammes libres ou de sources de chaleur.
- **ATTENTION** - Ne pas utiliser le parc sans la base matelas.
- Avant chaque utilisation, vérifier que toutes les pièces de l'assemblage sont correctement serrées.
- **ATTENTION** - Vérifier que le parc est entièrement déployé et que tous les systèmes de fixation sont bien bloqués avant d'installer l'enfant à l'intérieur.
- EN 716-1 : 2017 + AC : 2019
- NF EN 716-1 Février 2018
- EN 12227 : 2010
- NF EN 12227 Décembre 2010
- EN 16890 : 2017
- NF EN 16890 Avril 2018

CONDITIONS DE GARANTIE

• Inglesina Baby S.p.A. garantit que chaque article a été conçu et fabriqué dans le respect des normes et règlements de produit et de qualité et de sécurité générales actuellement en vigueur dans la Communauté européenne et dans les pays de commercialisation.

• Inglesina Baby S.p.A. garantit que, pendant et après le processus de production, chaque produit a été soumis à divers contrôles de qualité. Inglesina Baby S.p.A. garantit qu'aucun article, au moment de l'achat auprès du Revendeur agréé, ne présentait de défauts de montage ou de fabrication.

• La présente garantie n'affecte pas les droits reconnus au consommateur par la législation nationale en vigueur, qui peut varier en fonction du pays dans lequel le produit a été acheté et dont les prescriptions, en cas de litige, prévalent sur le contenu de la présente garantie.

• Si le produit présentait un défaut dans les matériaux et/ou des vices de fabrication détectés au moment de l'achat ou pendant une utilisation normale, selon les descriptions contenues dans le manuel d'instructions, Inglesina Baby S.p.A. reconnaît la validité des conditions de garantie pendant une période de 24 mois à partir de la date d'achat.

• La garantie n'est valable que dans le pays où le produit a été acheté et si l'achat a été effectué auprès d'un Revendeur agréé.

• La garantie reconnue est valable pour le premier propriétaire de l'article acheté.

• Par garantie, nous entendons le remplacement ou la réparation gratuite des parties qui sont effectivement défectueuses à l'origine, pour des défauts de fabrication. Inglesina Baby S.p.A. se réserve le droit de décider, à sa discrétion, d'appliquer la garantie par la réparation ou le remplacement du produit.

• Pour bénéficier de la garantie, il est nécessaire de présenter le numéro de série du produit et le ticket de caisse émis au moment de l'achat du produit, en vérifiant que ce dernier indique la date d'achat de manière clairement visible.

• Ces conditions de garantie ne sont pas valables dans les cas suivants :

- le produit est utilisé pour des destinations d'utilisation non expressément indiquées dans le manuel d'instructions correspondant.
- le produit est utilisé de façon non conforme à ce qui est prévu dans le manuel d'instructions.
- le produit a subi des réparations auprès de centres d'assistance non autorisés et non conventionnés.
- le produit a subi des modifications et/ou des manipulations, aussi bien dans la structure que dans la partie textile, non expressément autorisées par le fabricant. Toute modification apportée aux produits libère Inglesina Baby S.p.A. de toute responsabilité.
- le défaut est dû à une négligence ou un manque de

soin dans l'utilisation (ex. chocs violents des parties de la structure, exposition à des substances chimiques agressives, etc.).

- le produit présente une usure normale (ex. roues, parties mobiles, tissus) dérivant d'une utilisation quotidienne normale, prolongée et continue.
- le produit est endommagé, même accidentellement, par le propriétaire ou des tiers (par exemple s'il est transporté comme bagage en soute en avion ou avec d'autres moyens de transport).
- le produit est envoyé au revendeur pour assistance sans le ticket de caisse et/ou sans le numéro de série ou quand la date d'achat indiquée sur le ticket de caisse et/ou le numéro de série ne sont pas clairement lisibles.
- Les éventuels dommages causés par l'utilisation d'accessoires non fournis et/ou non approuvés par Inglesina Baby ne seront pas couverts par les conditions de notre garantie.
- Inglesina Baby S.p.A. décline toute responsabilité quant aux dommages causés aux personnes et aux biens à la suite d'une utilisation impropre et/ou incorrecte du produit.
- À l'expiration de la période de garantie, l'Entreprise garantit quand même l'assistance sur ses produits, à titre honoreux, dans un délai de quatre (4) ans après leur mise sur le marché ; après cette période, la possibilité d'intervention sera évaluée au cas par cas.

PIECES DE RECHANGE / SERVICE D'ASSISTANCE APRES VENTE

- Contrôlez régulièrement les dispositifs de sécurité pour garantir un bon fonctionnement du produit dans le temps. En cas de problèmes et/ou d'anomalies de tous genres, ne l'utilisez pas et contactez rapidement le Revendeur Autorisé ou le Service d'Assistance Après Vente Inglesina.
- N'utilisez ni pièces de rechange ni accessoires non fournis et/ou non approuvés par L'Inglesina Baby S.p.A.

QUE FAIRE EN CAS DE NECESSITE D'ASSISTANCE

- En cas de nécessité d'assistance sur le produit, contacter immédiatement le revendeur Inglesina auprès duquel l'achat a été effectué, en s'assurant de pouvoir disposer du "Serial Number" concernant le produit qui fait l'objet de la demande.
- Le Revendeur est chargé de prendre contact avec Inglesina pour évaluer la modalité d'intervention la plus adaptée au cas par cas, et enfin pour fournir chaque indication nécessaire.
- Le Service d'Assistance Inglesina est de toute façon disponible à fournir toutes les informations nécessaires, sur demande écrite à remplir sur le formulaire approprié présent sur le site web : inglesina.com - section Garantie et Assistance.

CONSEILS POUR LE NETTOYAGE ET L'ENTRETIEN DU PRODUIT

- Ce produit demande un entretien régulier de la part de l'utilisateur.
- Ne jamais forcer les mécanismes ou des parties en mouvement; en cas de doute, contrôler d'abord les instructions.
- Ne pas garder le produit s'il est encore mouillé et ne pas le laisser dans des ambiances humides car il peut se former de la moisissure.
- Garder le produit dans un endroit sec.
- Protéger le produit contre les agents atmosphériques, eau, pluie ou neige; en outre, l'exposition continue et prolongée au soleil pourrait causer des changements de couleur chez beaucoup de matériaux.
- Nettoyer les parties en plastique et en métal avec un chiffon humide ou bien avec un détergeant léger; ne pas

utiliser des solvants, ammoniaque ou essence.

- Sécher soigneusement les parties en métal, après un éventuel contact avec l'eau, dans le but d'éviter la formation de rouille.
- Maintenir propres toutes les parties en mouvement et si nécessaire il faut les lubrifier avec une huile légère.

CONSEILS POUR LE NETTOYAGE DU REVÊTEMENT TEXTILE

- Rafraîchir périodiquement les parties en tissu avec une brosse souple pour vêtements.
- Le produit ne doit être nettoyé qu'en surface. Le nettoyer à l'aide d'un chiffon humide et de savon neutre ; ne pas utiliser de solvants, d'ammoniac ou d'eau de javel. Ne pas utiliser de produits nettoyants et d'éponges abrasifs.
- Respecter les normes pour le lavage du revêtement textile

indiquées sur les étiquettes appropriées.



Ne pas utiliser eau de javel



Ne pas sécher mécaniquement



Faire sécher à plat à l'ombre



Ne pas plancher



Ne pas laver à sec

Ne pas essorer en machine

- Le matelas doit être entièrement sec avant d'être à nouveau utilisé ou réinstallé.

DE

INSTRUCTIONS

LISTE DES COMPOSANTS

fig. 1

- A Lit
- B Base matelas
- C Support pour le plan supérieur
- D Tubes pour le fond du plan supérieur
- E Moustiquaire

MONTAGE DU LIT

fig. 2 Ouvrir le sac et extraire toutes les pièces.

fig. 3 Décrocher les 3 attaches en velcro qui entourent le matelas.

fig. 4 Ouvrir le matelas (A).

fig. 5 Tirer au centre les côtés les plus courts du lit jusqu'à les accrocher. Procéder de la même façon pour les côtés les plus longs.

fig. 6 S'assurer que tous les 4 côtés soient correctement bloqués puis appuyer au centre du lit jusqu'à obtenir l'accrochage en position plate.

ATTENTION! Ne pas inverser les opérations susmentionnées: l'accrochage des 4 rives ne peut être effectué APRES avoir bloqué le fond.

fig. 7 Après avoir positionné le matelas (B) sur le fond du lit, le fixer en insérant les 4 attaches (F) dans les logements spécifiques et les accrocher aux velcros respectifs.

FERMETURE DU LIT

fig. 8 Enlever le matelas (B) du fond du lit.

Empoigner le levier (G) placé au centre du fond, le tourner en sens horaire jusqu'à atteindre la position de déblocage indiquée sur le dispositif de décrochage.

fig. 9 En maintenant le levier central (G) tourné, soulever le fond du lit d'environ 20 cm.

fig. 10 Appuyer sur le bouton (J) situé au centre des rives et en les abaissant, commencer à replier le lit.

fig. 11 Réunir les 4 côtés et tirer la partie centrale vers le haut en essayant de replier le lit en serrant le plus possible.

fig. 12 Enrouler le matelas (B) autour du lit avec la partie souple vers l'intérieur et refermer les 3 attaches en velcro.

MONTAGE DU PLAN SUPERIEUR

fig. 13 Après avoir ouvert correctement le lit, fixer le support pour le plan supérieur (C) aux rives du lit à l'aide des crochets (H) prévus à cet effet.

fig. 14 Aboutonner ensuite les 4 angles (K).

fig. 15 Insérer les 2 couples de tubes (D) dans les logements spécifiques (L) placés au fond du support et les joindre pour l'ouvrir correctement.

fig. 16 Positionner ensuite le matelas (B) sur le fond du plan supérieur.

MOUSTIQUAIRE

fig. 17 Insérer, pour fixer la moustiquaire (E) au lit, après l'avoir complètement positionnée, les 4 angles (M) dans les œillets en élastique (N) spécifiques.

HINWEISE



• WICHTIG - DIESE ANLEITUNGEN SORGFÄLTIG LESEN UND FÜR EINEN ZUKÜFTIGE KONSULTATION GRIFFBEREIT HALTEN. DIE NICHTBEACHTUNG DIESER HINWEISE KANN DIE

SICHERHEIT IHRES KINDES GEFÄHRDEN.

• SIE SIND FÜR DIE SICHERHEIT IHRES KINDES VERANTWORTLICH.

• VORSICHT! DAS KIND NIE UNBEAUF SICHTIGT LASSEN: DIES KANN GEFÄHRLICH SEIN. BEIM

GEBRAUCH DES PRODUKTES ÄUSSERST UMSICHTIG VORGEHEN.

• Das Produkt eignet sich für Kinder ab Geburt bis zum Alter von 3 Jahren (ca. 15 kg Gewicht).

- Die sicherste Position für den Gebrauch hat man, wenn die Liegefläche der Matratze sich in der untersten Position befindet. Diese untere Position sollte benutzt werden, sobald das Kind sitzen, auf den Knien oder Beinen stehen kann.
- Sobald das Kind in der Lage ist, hochzuklettern und über die Lattenwand zu steigen.
- Wenn sich die Liegefläche in der unteren Position befindet, die Zubehörteile für die Befestigung (Rohre, Riemen usw.) aus der oberen Position entfernen.
- **ACHTUNG:** Keine Gegenstände im Kinderbett liegen lassen und das Bett nicht in der Nähe anderer Produkte aufstellen, die als Stütze dienen können oder eine Erstickungs- oder Würgegefahr darstellen, z.B. Schnüre, Seile, Vorhänge usw.
- **ACHTUNG:** Nicht mehr als eine Matratze im Bett benutzen.

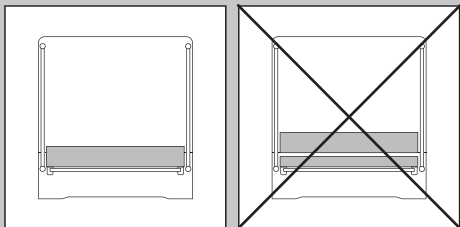

- **ACHTUNG:** Nur die mit diesem Kinderbett verkaufte Matratze verwenden und keine zweite Matratze darüber legen, um eine Erstickungsgefahr zu vermeiden.
- Das Produkt nur verwenden, wenn es vollständig geöffnet ist und alle Verriegelungsmechanismen korrekt eingerastet sind. Immer sorgfältig prüfen, dass die Einhängvorrichtungen vollständig eingerastet sind, bevor das Produkt verwendet wird.
- **ACHTUNG:** Sicherstellen, dass das Kinderbett nicht in der Nähe von offenen Flammen oder starken Wärmequellen wie elektrischen Heizkörpern, Gasherden usw. steht.
- **ACHTUNG:** Das Kinderbett nicht benutzen, wenn irgendwelche Teile gebrochen, gerissen, beschädigt sind oder fehlen. Verwenden Sie nur die vom Hersteller zugelassenen Ersatzteile benutzen.
- Die Liegefläche für die Matratze gehört zu diesem Produkt und darf nur mit dem Lodge-Kinderbett benutzt werden.

- Das Produkt nicht für mehr als ein Kind gleichzeitig benutzen.
- Im Produkt ist eine Liegefläche für die Matratze enthalten. Das Produkt sowohl bei der unteren als auch bei der oberen Position nie ohne Liegefläche für die Matratze benutzen.
- Die Liegefläche für die Matratze muss immer gut befestigt sein. Andernfalls könnte das Kind, das sich im Produkt befindet, die Liegefläche anheben oder verstellen und mit dem Hals zwischen der Liegefläche der Matratze und dem Produkt eingeklemmt werden.
- Keine Plastiktüten der Verpackung oder andere Plastikfolien als Matratzenschutz verwenden. Erstickungsgefahr.
- **ACHTUNG: Verletzungsgefahr!** Das Produkt nie mit dem Kind heben oder verstellen.
- **ACHTUNG: Verletzungs-/Quetschgefahr!** Das Produkt nicht in der Nähe von Möbeln oder anderen Gegenständen positionieren.

- **ACHTUNG! Verfangengefahr!** Den Reißverschluss seitlich nicht teilweise offen lassen: sicherstellen, dass er entweder vollständig geschlossen (mit dem Schieber in der dazu vorgesehenen Tasche) oder vollständig geöffnet ist.
- Das Produkt nie mit darin sitzendem Kind öffnen, schießen oder ausbauen.
- Um Unfälle zu vermeiden, die Kinder während des Öffnens und Schließens vom Produkt fernhalten.
- Bei diesen Handgriffen besteht die Gefahr, dass Finger eingeklemmt oder verletzt werden.
- Mit Bändern könnten sich Kinder erwürgen! Vermeiden Sie Spielzeug mit Kordeln und Bändern, Kapuzen mit Kordelzügen und um den Hals gehängte Schnuller. Keine Kordeln oder Bänder zur Befestigung von Spielzeug am Produkt benutzen.

HINWEISE ZUM GEBRAUCH

- Zur Sicherheit Ihres Kindes vor dem Gebrauch des Produktes das Kunststoffverpackungsmaterial und alle Verpackungselemente entfernen und entsorgen und außerhalb der Reichweite von Säuglingen und Kindern lassen.
- Vor der Montage prüfen, dass das Produkt und seine Bauteile während des Transports nicht beschädigt wurden. Sollte dies der Fall sein, ist das Produkt nicht zu verwenden und für Kinder unzugänglich aufzubewahren.
- Die Montage-, Abbau- und Einstellvorgänge dürfen ausschließlich von Erwachsenen vorgenommen werden. Sicherstellen, dass alle Personen, die das Produkt verwenden (Babysitter, Großeltern, usw.), genau wissen, wie das Produkt richtig verwendet wird. Dieses Produkt darf nur von Erwachsenen benutzt werden.
- Das Produkt nie in der Nähe von Treppen und Stufen positionieren.
- Ausschließlich auf einer flachen, stabilen und trockenen Ebene verwenden.
- Prüfen, das alle möglichen Gefahrenquellen (z.B. Kabel, elektrische Drähte, usw.) nicht in die Hände von Kindern geraten.
- Das Produkt niemals in der Nähe von Seilen, Vorhängen oder anderen Gegenständen aufstellen, an denen das Kind hochklettern könnte bzw. die eine Erstickungs- oder Erwürgungsgefahr darstellen.
- Anderen Kindern oder Tieren nicht erlauben, unbewacht in der Nähe des Produktes zu spielen oder auf dasselbe zu klettern.
- Das Produkt und seine Komponenten regelmäßig auf Schäden oder Abnutzungsspuren, auf offene Nähte oder Risse prüfen. Im Falle von Schäden oder Fehlbetrieben, das Produkt nicht in Reichweite der Kinder lassen, es nicht mehr benutzen und nicht versuchen, eine Reparatur selbst vorzunehmen. Wenden Sie sich für die Reparatur ausschließlich an fachmännisches Personal.
- Das Produkt regelmäßig auf Strukturschäden, lose Verbindungen, fehlende Teile oder scharfe Kanten prüfen.
- Bei Nichtgebrauch des Produktes muss es weggeräumt werden und sich außerhalb der Reichweite von Kindern befinden. Das Produkt darf nicht als Spielzeug verwendet werden! Das Kind nicht mit diesem Produkt spielen lassen.
- Nach längerem Stehen in der Sonne muss das Produkt erst auskühlen, bevor es verwendet werden kann.

IM FALLE EINES EINSATZES ALS KINDERLAUFGITTER

WICHTIG! FÜR ZUKÜNFTIGES NACHSCHLAGEN AUFBEWAHREN.

- Das Laufgitter nicht benutzen, wenn es kaputte Stellen aufweist, wenn Teile abgenutzt sind oder fehlen, und nur vom Hersteller zugelassene Ersatzteile verwenden.
- Keine Gegenstände im Laufgitter liegen lassen und das Bett nicht in der Nähe anderer Produkte aufstellen, die als Stütze dienen können oder eine Erstickungs- oder Würgegefahr darstellen, z.B. Schnüre, Seile, Vorhänge usw.
- **ACHTUNG** - Immer sicherstellen, dass das Laufgitter nicht in der Nähe von offenen Flammen oder Wärmequellen aufgestellt wird.
- **ACHTUNG** - Das Laufgitter nie ohne Liegefläche für die Matratze benutzen.
- Vor jedem Gebrauch immer prüfen, ob alle Komponenten der Baugruppe richtig festgezogen sind.
- **ACHTUNG** - Sicherstellen, dass die Box vollständig geöffnet ist und dass alle Einhängvorrichtungen eingesetzt sind, bevor das Kind hineingelegt wird.
- EN 716-1 : 2017 + AC : 2019
- NF EN 716-1 Février 2018
- EN 12227 : 2010
- NF EN 12227 Décembre 2010
- EN 16890 : 2017
- NF EN 16890 Avril 2018

GARANTIEBEDINGUNGEN

- Inglesina Baby S.p.A. garantiert, dass jeder Artikel unter Beachtung der aktuell in den Ländern der Europäischen Gemeinschaft sowie der in den Vertriebsländern geltenden Normen und Regeln für Produkte und für Qualität und Sicherheit entwickelt und hergestellt wurde.
- Inglesina Baby S.p.A. garantiert, dass jedes Produkt während und nach dem Produktionsprozess diversen Qualitätskontrollen unterzogen wurde. Inglesina Baby S.p.A. garantiert, dass jeder Artikel zum Zeitpunkt des Erwerbs beim autorisierten Händler keine Montage- oder Herstellungsfehler aufwies.
- Diese Garantie beeinflusst in keinerlei Weise die dem Verbraucher zustehenden Rechte gemäß der im Lande geltenden Rechtsprechung. Die Rechtsprechung kann von Staat zu Staat, je nach dem, wo das Produkt gekauft wurde, unterschiedlich sein und im Falle von Widersprüchen gelten sie in Bezug auf diese Garantie vorrangig,
- Sollten am Produkt beim Erwerb oder während der normalen Verwendung entsprechend der Angaben in der entsprechenden Anleitung Materialfehler bzw. Herstellungsfehler festgestellt werden, erkennt Inglesina Baby S.p.A. die Gültigkeit der Garantiebedingungen für eine Dauer von 24 ununterbrochen aufeinander folgenden Monaten ab dem Kaufdatum an.
- Die Garantie gilt nur im Lande, in dem das Produkt erworben wurde und unter der Bedingung, dass das Produkt bei einem autorisierten Vertragshändler erworben wurde.
- Die zugestandene Garantiedauer gilt für den ersten Eigentümer des gekauften Artikels.
- Unter Garantie ist der kostenlose Ersatz oder die Reparatur von Teilen zu verstehen, die von Anfang an aufgrund von Herstellungsfehlern Defekte aufwiesen. Inglesina Baby S.p.A. behält sich das Recht vor, frei zu entscheiden, ob die Teile unter Garantie repariert oder ersetzt werden sollen.
- Um Anrecht auf die Garantie zu haben, muss der Kunde die Seriennummer des Produkts sowie eine Kopie des Zahlungsbelegs vorweisen, auf dem das Datum des Einkaufs deutlich hervorgeht.
- Diese Garantiebedingungen verfallen in den folgenden Fällen:
 - Wenn das Produkt für andere Zwecke benutzt wird, die nicht ausdrücklich in dieser Anleitung aufgeführt sind.
 - Wenn das Produkt nicht gemäß der entsprechenden Anleitung verwendet wird.
 - Wenn das Produkt in einem nicht autorisierten Kundendienstzentrum repariert wurde.

- Wenn die Struktur oder der Textilüberzug des Produktes ohne ausdrückliche Genehmigung des Herstellers verändert bzw. manipuliert wurde. Etwaige Änderungen an den Produkten befreien L'Inglesina Baby S.p.A. von jeder Haftung.
- Wenn der Defekt auf Fahrlässigkeit oder Nachlässigkeit bei der Verwendung zurückzuführen ist (z. B. heftige Stöße gegen die Konstruktion, Kontakt mit aggressiven chemischen Substanzen etc.).
- Wenn das Produkt normale Verschleißzeichen aufweist (z. B. Räder, bewegliche Teile, Textilien), die auf eine lange und kontinuierliche tägliche Verwendung zurückzuführen sind.
- Wenn das Produkt auch versehentlich vom Inhaber oder von Dritten beschädigt wurde (z.B. Transportschäden beim Verladen in Flugzeuge oder andere Transportmittel).
- Wenn das Produkt für Kundendiensteingriffe ohne Original des Einkaufsbelegs, ohne Seriennummer eingesandt wird bzw. Wenn diese nicht mehr lesbar sind.
- Etwaige Schäden, die durch den Einsatz von Zubehörteilen verursacht werden, welche nicht von L'Inglesina Baby geliefert und/oder genehmigt sind, sind von den Bedingungen unserer Garantie ausgeschlossen.
- L'Inglesina Baby S.p.A. lehnt jegliche Verantwortung für Sach- oder Personenschäden ab, welche durch unsachgemäßen und/oder falschen Gebrauch des Produktes entstehen können.
- Nach Ablauf der Garantie garantiert das Unternehmen dennoch gegen Berechnung einen Kundendienst für seine Produkte innerhalb einer Frist von maximal vier (4) Jahren ab dem Datum ihrer Markteinführung. Danach wird die Möglichkeit eines Eingriffes von Fall zu Fall bewertet.

ERSATZTEILE / AFTERSALES-KUNDENDIENST

- Regelmäßig die Sicherheitsvorrichtungen und die perfekte Funktionalität des Produktes im Laufe der Zeit überprüfen. Bei Auftreten von Problemen und/oder Anomalien das Produkt nicht benutzen. Sofort den Vertragshändler oder den Kundenservice von Inglesina zu Rate ziehen.
- Keine Ersatz- oder Zubehörteile benutzen, welche nicht durch L'Inglesina Baby geliefert und/oder genehmigt sind.

ANFORDERN DES KUNDENDIENSTES

- Wird die Hilfe des Kundendienstes benötigt, unverzüglich den Inglesina-Händler kontaktieren, bei dem das Produkt erworben wurde, wobei die „Serial Number“ (Seriennummer) des Produktes, auf das sich die Anfrage bezieht, bereitgehalten werden sollte.
- Es ist Aufgabe des Händlers, Inglesina zu kontaktieren, um von Fall zu Fall über die optimale Vorgehensweise zu entscheiden und schließlich die weiteren Hinweise zu geben.
- Der Kundendienst von Inglesina steht Ihnen für alle notwendigen Informationen zur Verfügung. Bitte füllen sie das entsprechende Formular auf der Internetseite aus: inglesina.com - Abschnitt Garantie und Kundendienst.

HINWEISE ZUR REINIGUNG UND WARTUNG DES PRODUKTES

- Dieses Produkt erfordert eine regelmäßige Wartung seitens des Anwenders.
- Mechanismen und bewegliche Teile nicht gewaltsam betätigen. Im Zweifelsfall zuerst die Anweisungen zu Rate ziehen.
- Das Produkt nur trocken lagern und nicht in feuchten Umgebungen abstellen, da sich sonst Schimmel bilden kann.
- Das Produkt an einem trockenen Ort aufbewahren.
- Das Produkt vor Witterung, Wasser, Regen oder Schnee

schützen. Eine dauerhafte und lange Sonneneinstrahlung kann Farbveränderungen bei vielen Stoffen verursachen.

- Kunststoff- und Metallteile sind mit einem feuchten Tuch oder milden Reinigungsmittel zu reinigen - keine Lösungsmittel, Ammoniak oder Benzin verwenden.
- Nach dem Kontakt mit Wasser Metallteile sorgfältig trocknen, um Rostbildung zu vermeiden.
- Alle beweglichen Teile sauber halten und, falls notwendig, mit einem leichten Öl schmieren.

HINWEISE ZUR REINIGUNG DES TEXTILÜBERZUGS

- Gewebeteile regelmäßig mit einer weichen Kleidungsbürste auffrischen.
- Das Produkt nur oberflächlich reinigen. Mit einem feuchten Tuch und milder Seife reinigen; keine Lösungsmittel, Ammoniak oder Bleichmittel verwenden. Keine Scheuermittel oder -schwämme benutzen.

- Die auf den entsprechenden Etiketten angegebenen Anweisungen zur Reinigung des Textilüberzugs beachten.



Nicht bleichen



Nicht maschinentrocknen



Flachgelegt im Schatten trocknen lassen



Nicht bügeln



Nicht chemisch reinigen

Nicht schleudern

- Vor dem Gebrauch oder der Lagerung, die Matratze vollkommen trocknen lassen.

ANWEISUNGEN

LISTE DER KOMPONENTEN

Abb. 1

- A Bett
- B Matratzengrundlege
- C Halterung für die obere Ebene
- D Rohre für den Boden der oberen Ebene
- E Mückennetz

MONTAGE DES BETTS

Abb. 2 Die Tüte öffnen und alle darin enthaltenen Teile herausnehmen.

Abb. 3 Die 3 Klettbänder, die um die Matratze gewickelt sind, aushaken.

Abb. 4 Das Bett ausbreiten (A).

Abb. 5 Die kürzeren Seiten des Betts ins Zentrum ziehen bis sie zusammenhaken. Führen Sie dieselbe Operation für die längeren Seiten durch.

Abb. 6 Sicherstellen, dass alle 4 Seiten korrekt blockiert sind, dann drückt man gegen das Zentrum des Betts bis zum Einhaken in flacher Position.

ACHTUNG! Diese Operationen nicht in umgekehrter Reihenfolge ausführen: das Einhaken der 4 Gitter ist nicht möglich, wenn es NACH der Befestigung des Bodens ausgeführt wird.

Abb. 7 Nach der Positionierung der Matratze (B) auf dem Boden des Betts muss sie mit den 4 Bändern (F) in den entsprechenden Bohrungen gesichert werden und an den entsprechenden Klettverschlüsse angehakt werden.

SCHLIESSEN DES BETTS

Abb. 8 Die Matratze (B) vom Boden des Betts entfernen.

Man ergreift den Hebel (G) im Zentrum des Bodens, dreht ihn in Uhrzeigersinn bis die Entblockungsposition, die auf der Aushakvorrichtung angegeben ist, erreicht ist.

Abb. 9 Man hält den zentralen Hebel (G) gedreht und hebt den Boden des Betts um circa 20 mm an.

Abb. 10 Man drückt den Druckknopf (J) im Zentrum der 4 Gitter und senkt sie; dabei beginnt man das Bett zusammenzuklappen.

Abb. 11 Die 4 Seiten vereinen und nach oben ziehen; dabei versuchen, dass Bett so eng wie möglich zu falten.

Abb. 12 Die Matratze (B) mit der weichen Seite nach Innen um das Bett herum wickeln und mit den 3 Klettverschlussbändern wieder schließen.

MONTAGE DER OBEREN EBENE

Abb. 13 Nachdem das Bett korrekt geöffnet wurde, befestigt man die Halterung für die obere Ebene (C) an den Gittern des Betts mit den entsprechenden Haken (H).

Abb. 14 Dann die 4 Eckdruckknöpfe (K) aufmachen.

Abb. 15 Die 2 Rohrpaare (D) in die entsprechenden Sitze (L) am Boden der Halterung einfügen und sie für die vollständige Öffnung vereinen.

Abb. 16 dann die Matratze (B) am Boden der oberen Ebene positionieren.

MÜCKENNETZ

Abb. 17 Um das Mückennetz (E) nach der korrekten Positionierung am Bett zu befestigen, fügt man die 4 Eckhaken (M) in die entsprechenden Ösen am Gummiband (N).

ADVERTENCIAS



• **IMPORTANTE:**
ATENTAMENTE
CONSERVAR

LEER
Y
PARA

CONSULTAS FUTURAS. LA
SEGURIDAD DE SU NIÑO PUEDE

VERSE COMPROMETIDA SI NO
RESPETA LAS INSTRUCCIONES.

• **USTED ES RESPONSABLE DE LA**
SEGURIDAD DEL NIÑO.

• ¡**ATENCIÓN! NUNCA DEJAR EL**

NIÑO SIN SUPERVISIÓN: ESTO PUEDE SER PELIGROSO. PRESTAR LA MÁXIMA ATENCIÓN AL UTILIZAR EL PRODUCTO.

• El producto se utiliza desde los 0 a los 3 años de edad (15 kg de peso aproximadamente).

• La colocación del colchón de base en la parte inferior ofrece la posición de uso más segura. Utilizar siempre la parte inferior en cuanto el bebé pueda sentarse, agacharse o levantarse.

• Para evitar caídas, dejar de utilizar el producto en cuanto el niño pueda trepar y saltar las barreras.

• Quitar la parte superior junto con los demás componentes de soporte (tubos, correas, etc.) cuando el niño se encuentre en la parte inferior.

• **ATENCIÓN:** no dejar objetos dentro de la cuna, ni situarla cerca de otros productos que puedan servir de apoyo o suponer un peligro de asfixia o estrangulamiento, como lazos, cuerdas, cortinas, etc.

• **ATENCIÓN:** no utilizar más de un colchón en la cuna.

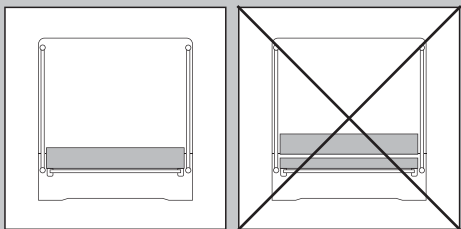

• **ATENCIÓN:** utilizar solamente el colchón que se vende con esta cuna y no añadir un segundo colchón encima del otro; existe peligro de asfixia.

• Utilizar el producto solo cuando esté completamente abierto y todos los mecanismos de enganche se hayan introducido de manera correcta. Verificar con atención que los mecanismos de enganche se encuentran completamente acoplados antes de usar el producto.

• **ATENCIÓN:** asegurarse de no situar la cuna cerca de llamas desnudas o fuentes de calor, como radiadores eléctricos, estufas de gas, etc.

• **ATENCIÓN:** no utilizar la cuna si tiene alguna parte rota, desgarrada o dañada, o si falta alguna pieza. Utilizar solo piezas de recambio aprobadas por el fabricante.

• El colchón de base incluido con este producto se utiliza de manera exclusiva con la cuna Lodge.

• No utilizar el producto con más de un niño a la vez.

• El producto incluye un colchón de base. No utilizar el producto sin el colchón de base tanto en la parte inferior como en la parte superior.

• El colchón de base debe fijarse siempre bien. En caso contrario, el bebé que se encuentra en el interior del producto podría levantarlo o moverlo y quedar atrapado con el cuello entre el colchón y el producto.

• No utilizar las bolsas de plástico del embalaje u otras películas de plástico como protector de colchón. Existe peligro de asfixia.

• **ATENCIÓN: riesgo de resultar herido.** No mover ni levantar el producto con el niño en su interior.

• **ATENCIÓN: riesgo de resultar herido o quedar atrapado.** No situar el producto cerca de muebles u otros objetos.

• **¡ATENCIÓN! ¡Peligro de quedar atrapado!** No deje parcialmente abierta la bisagra del pasaje lateral: asegúrese

que esté completamente abierta (con el cajón dentro del compartimento correspondiente) o completamente cerrada.

• No abrir, cerrar ni desmontar el producto con el niño a bordo.

• Para evitar accidentes, mantenga al niño alejado durante las operaciones de apertura y cierre del producto.

• Durante estas operaciones, los dedos podrían resultar aplastados o dañados.

• ¡El niño puede estrangularse con los cordones! No colocar objetos con cordones alrededor del cuello del niño, como lazos o cintas de capuchas o chupetes. No enganchar cordones ni cintas al producto o a los juguetes.

CONSEJOS PARA EL EMPLEO

• Para la seguridad de su niño, antes de utilizar el producto es necesario quitar y eliminar todos los sacos de plástico y los componentes del embalaje, manteniéndolos siempre lejos del alcance de los bebés y los niños.

• Antes del ensamblaje, controlar que el producto y todos sus componentes no presenten eventuales daños ocasionados por el transporte; si los hubiera, el producto no debe utilizarse y debe mantenerse lejos del alcance de los niños.

• Las operaciones de montaje, desmontaje y ajuste deben ser efectuadas solamente por adultos. Asegurarse de que quien utiliza el producto (baby sitter, abuelos, etc.) conozca el correcto funcionamiento del mismo. Los adultos son los únicos que pueden utilizar este producto.

• Nunca colocar el producto cerca de escaleras.

• Utilizar solamente en una superficie llana, fija y seca.

• Asegurarse que todas las posibles fuentes de peligro (ejemplo: cables, hilos eléctricos, etc.) se queden fuera del alcance del niño.

• No dejar nunca el producto cerca de cuerdas, cortinas u otros objetos que pueda utilizar el niño para trepar o que puedan causar asfixia o estrangulamiento.

• No permitir a otros niños o animales de jugar sin control en las cercanías del producto o de subir en ello.

• Revisar periódicamente el producto y sus componentes para detectar posibles desperfectos o indicios de desgaste, descosidos y desgarros. Cuando se detecten daños o problemas de funcionamiento, mantener el producto fuera del alcance de los niños, no utilizarlo ni intentar repararlo y dirigirse a personal cualificado exclusivamente.

• Examinar el producto periódicamente para detectar daños en la estructura, conexiones sueltas, falta de piezas o bordes cortantes.

• Cuando no se usa, el producto debe guardarse lejos del alcance de los niños. ¡No utilizar el producto como un juguete ni permitir que el niño juegue con el mismo!

• En caso de exposición prolongada al sol, esperar hasta que el producto se enfríe antes de utilizarlo.

EN CASO DE USO COMO PARQUE PARA NIÑOS

IMPORTANTE! CONSERVAR PARA FUTURAS CONSULTAS.

• No utilizar el parque si tiene piezas rotas o desgastadas o le faltan piezas; usar solamente recambios aprobados por el fabricante.

• No dejar objetos dentro del parque, ni situarlo cerca de otros productos que puedan servir de apoyo o suponer un peligro de asfixia o estrangulamiento, como lazos, cuerdas, cortinas, etc.

• **ATENCIÓN -** Asegurarse de no colocar el parque cerca de llamas desnudas o fuentes de calor.

• **ATENCIÓN -** No utilizar el parque sin el colchón de base.

- Comprobar que todos los componentes de montaje estén correctamente sujetos antes de cada uso.
- **ATENCIÓN** - Asegurarse de que el parque se encuentra completamente abierto y que se han introducido todos los dispositivos de enganche antes de colocar al niño en su interior.
- EN 716-1 : 2017 + AC : 2019
- NF EN 716-1 Février 2018
- EN 12227 : 2010
- NF EN 12227 Décembre 2010
- EN 16890 : 2017
- NF EN 16890 Avril 2018

CONDICIONES DE LA GARANTÍA

- Inglesina Baby S.p.A. garantiza que todos los artículos han sido diseñados y fabricados de conformidad con las normas/reglamentos de producto y de calidad y seguridad generales actualmente vigentes en la Comunidad Europea y en los países de comercialización.
- Inglesina Baby S.p.A. garantiza que durante y tras la conclusión del proceso de fabricación, todos los productos han sido sometido a varios controles de calidad. Inglesina Baby S.p.A. garantiza que los artículos no presentaban defectos de montaje o fabricación en el momento de su compra en las tiendas autorizadas.
- Esta garantía no menoscaba los derechos del consumidor que se contemplan en la legislación nacional vigente, que puede variar en función del país en el que se adquiere el producto y cuyas disposiciones prevalecen sobre el contenido de esta garantía en caso de discrepancia.
- Si llegaran a detectarse en el producto defectos de materiales y/o fabricación en el momento de la compra o durante un uso normal, según se describe en el manual de instrucciones correspondiente, Inglesina Baby S.p.A. reconocerá la validez de las condiciones de garantía durante un periodo de 24 meses a partir de la fecha de la compra.
- La garantía solo es válida en el país donde se compra el producto si la compra se realiza en un establecimiento autorizado.
- La garantía reconocida tiene validez para el primer propietario del artículo.
- Por garantía se entiende la sustitución o reparación gratuita de las partes que sean defectuosas originariamente debido a defectos de fabricación. Inglesina Baby S.p.A. se reserva el derecho de decidir, a su entera discreción, si reparará o sustituirá el producto en garantía.
- Para beneficiarse de la garantía es necesario presentar el número de serie del producto y una copia del justificante de compra recibido en el momento de adquirir el producto, así como asegurarse de que incluya la fecha de compra y esta se claramente legible.
- Las presentes condiciones de garantía se extinguirán en caso de que:
 - el producto se utilice para otros fines no indicados expresamente en el manual de instrucciones correspondientes.
 - el producto se utilice sin tener en cuenta las indicaciones del manual de instrucciones.
 - el producto haya sido reparado en centros de asistencia no autorizados ni concertados.
 - el producto haya sido sometido a modificaciones y/o manipulaciones, tanto en la estructura como en el tejido, no autorizadas expresamente por el fabricante. Las eventuales modificaciones aportadas a los productos exoneran a Inglesina Baby S.p.A. de cualquier responsabilidad.
 - el defecto se deba a la negligencia o el descuido en el uso (por ejemplo, golpes violentos en las partes estructurales, exposición a sustancias químicas agresivas, etc.).
 - el producto presente un desgaste normal (por ejemplo

en las ruedas, partes móviles, tejidos) derivado de un uso diario prolongado y continuado.

- el propietario o algún tercero haya dañado el producto, aunque sea de manera accidental (por ejemplo, si se factura como equipaje en los aviones o en cualquier otro medio de transporte).
- el producto sea enviado al vendedor para su asistencia, sin el ticket original de compra, sin que se lea claramente la fecha de compra en el mismo y/o sin el número de serie, o cuando la fecha de compra del ticket y/o el número de serie no sean claramente legibles.
- Eventuales daños causados por el empleo de accesorios no suministrados o no aprobados por Inglesina Baby, no están cubiertos por las condiciones de nuestra garantía.
- Inglesina Baby S.p.A. declina toda responsabilidad por daños a cosas o personas derivados de un uso impropio y/o incorrecto del medio.
- Una vez caducado el periodo de garantía, la Empresa garantiza igualmente la asistencia de sus productos a título oneroso dentro de un plazo máximo de cuatro (4) años desde la fecha de introducción en el mercado de los mismos, transcurrido el cual se evaluará caso por caso la posibilidad de intervención.

RECAMBIOS / ASISTENCIA POSVENTA

- Inspeccionar regularmente los dispositivos de seguridad para asegurarse del perfecto funcionamiento del producto a través del tiempo. No utilizar el producto si se detectan problemas y/o anomalías de cualquier tipo. Contactar inmediatamente con el Vendedor Autorizado o con el Servicio de Asistencia al Cliente Inglesina.
- No utilizar repuestos ni accesorios que no hayan sido suministrados o no estén aprobados por Inglesina Baby.

EN CASO DE NECESIDAD DE ASISTENCIA

- En caso de necesitar asistencia para el producto, contactar inmediatamente con el Revendedor de Inglesina al que ha comprado el producto, asegurándose de contar con el "Número de Serie" relativo al producto objeto de la solicitud.
- El Revendedor deberá contactar con Inglesina para determinar la modalidad de intervención más idónea en cada caso y, por último, proporcionar la indicación adecuada.
- El Servicio de Asistencia Inglesina siempre está disponible para facilitar toda la información necesaria, a través de una solicitud escrita que deberá rellenarse utilizando el formulario específico que encontrará en el sitio web: inglesina.com - sección Garantía y Asistencia.

CONSEJOS PARA LA LIMPIEZA Y EL MANTENIMIENTO DEL PRODUCTO

- Este producto requiere un mantenimiento por parte del usuario.
- Nunca forzar mecanismos o partes en movimiento; en caso de duda, consultar antes las instrucciones.
- No guardar el producto si está mojado ni dejarlo en ambientes húmedos porque se podrían formar mohos.
- Guardar el producto en un lugar seco.
- Proteger el producto de los agentes atmosféricos (agua, lluvia, nieve); además, la exposición continua y prolongada al sol podría causar cambios de color en muchos materiales.
- Limpiar las partes plásticas y metálicas con un paño húmedo o con un detergente ligero; no usar disolventes, amoníaco ni bencina.
- Secar cuidadosamente las partes de metal después de un eventual contacto con el agua para evitar la formación de herrumbre.
- Mantener limpias todas las partes en movimiento y si necesario lubricarlas con un aceite ligero.

CONSEJOS PARA LA LIMPIEZA DEL REVESTIMIENTO TEXTIL

- Renovar periódicamente las partes de tejido con un cepillo suave para prendas de vestir.
- El producto solo se limpia superficialmente. Limpiarlo con un paño húmedo y jabón neutro. No utilizar disolventes, amoníaco o lejía. No utilizar detergentes y estropajos abrasivos.
- Respetar las normas de lavado del revestimiento textil indicadas en las etiquetas correspondientes.



No utilizar lejía



No secar mecánicamente



Dejar que se seque extendido a la sombra



No planchar



No lavar en seco

No centrifugar

- Secar completamente el colchón antes de utilizarlo o guardarlo.

INSTRUCCIONES

LISTA DE LOS COMPONENTES

fig. 1

- A Tumbona
- B Base colchón
- C Soporte para el plano superior
- D Tubos para el fondo del plano superior
- E Mosquitera

MONTAJE DE LA TUMBONA

fig. 2 Abra la bolsa y extraiga todas las piezas que contiene.

fig. 3 Desenganche las 3 cintas de velcro que envuelven al colchón.

fig. 4 Extienda la tumbona (A).

fig. 5 Lleve al centro los lados más cortos de la tumbona hasta que se enganchen. Haga lo mismo también para los lados más largos.

fig. 6 Asegúrese que los 4 lados estén correctamente bloqueados, a continuación presione el centro de la tumbona hasta que se enganche en posición plana.

¡ATENCIÓN! No invierta las operaciones antes mencionadas: no es posible enganchar los 4 bordes si se realice luego e bloquear el fondo.

fig. 7 Luego de colocar el colchón (B) en el fondo de la tumbona, asegúrelo con las cintas (F) en los agujeros correspondientes y enganchándolas en los velcros correspondientes.

CIERRE DE LA TUMBONA

fig. 8 Quite el colchón (B) del fondo de la tumbona.

Con el pomo (G) en el centro al fondo, gire en sentido horario hasta alcanzar la posición de desbloqueo que se indica en el dispositivo de desenganche.

fig. 9 Si mantiene el pomo central (G) girado, eleva el fondo de la tumbona en aproximadamente 20 cm.

fig. 10 Presione el pulsador (J) en el centro de los 4 bordes y al bajarlo, comienza a replegar la tumbona.

fig. 11 Al final reúna los 4 lados y tire hacia arriba la parte central, tratando de replegar la tumbona en el modo más estrecho posible.

fig. 12 Enrolle el colchón (B) en torno a la tumbona con la parte blanda hacia adentro y cierre nuevamente las 3 cintas de velcro.

MONTAJE DEL PLANO SUPERIOR

fig. 13 Luego de abrir correctamente la tumbona, fije el soporte para el plano superior (C) a los bordes de la tumbona con los ganchos correspondientes (H).

fig. 14 A continuación abroche el soporte a los 4 bordes (K).

fig. 15 Introduzca los dos pares de tubos (D) en los lugares correspondientes (L) ubicados en el fondo del soporte y únalos por completo.

fig. 16 Al final ubique el colchón (B) en el fondo del plano superior.

MOSQUITERO

fig. 17 Para fijar el mosquitero (E) en la tumbona, luego de ubicarla correctamente, introduzca los 4 ganchos angulares (M) en los correspondientes ojales de elástico (N).

ПРЕДУПРЕЖДЕНИЯ



• **ВАЖНО - ВНИМАТЕЛЬНО ПРОЧИТАЙТЕ ИНСТРУКЦИЮ И ХРАНИТЕ ЕЁ ДЛЯ БУДУЩИХ КОНСУЛЬТАЦИЙ. БЕРЕЖНО ХРАНИТЕ ЕЁ ДЛЯ БУДУЩИХ КОНСУЛЬТАЦИЙ.**

ЕСЛИ ВЫ ПРОИГНОРИРУЕТЕ ЭТИ ИНСТРУКЦИИ, ПОД УГРОЗОЙ МОЖЕТ ОКАЗАТЬСЯ БЕЗОПАСНОСТЬ ВАШЕГО РЕБЁНКА.

• **ОБЕСПЕЧЕНИЕ БЕЗОПАСНОСТИ**

МАЛЫША - ВАША ОТВЕТСТВЕННОСТЬ.

• ВНИМАНИЕ! НИКОГДА НЕ ОСТАВЛЯЙТЕ МАЛЫША БЕЗ ПРИСМОТРА, ТАК КАК ЭТО МОЖЕТ БЫТЬ ОПАСНО. БУДЬТЕ ПРЕДЕЛЬНО ВНИМАТЕЛЬНЫ ПРИ ИСПОЛЬЗОВАНИИ ИЗДЕЛИЯ.

• Изделие предназначено для детей от рождения до 3 лет (приблизительно 15 кг).

- Наиболее безопасным для использования является такое, когда основа матрасика находится на нижнем уровне. Всегда используйте это положение, пока ребенок не научился садиться, ползать или вставать на ноги.
- Во избежание падений прекратите использовать изделие, как только ребенок уже в состоянии карабкаться и перелезть через бортики.
- При нахождении ребенка на нижнем уровне снимите верхний уровень со всеми поддерживающими деталями (трубки, ремни и т.д.).
- **ВНИМАНИЕ:** не оставляйте вещи в кроватке и не располагайте ее рядом с другими предметами, с помощью которых ребенок может выбраться наружу или которые несут опасность удушения (шнуры, веревки, шторы и т.д.).
- **ВНИМАНИЕ:** не используйте в кроватке более одного матрасика.

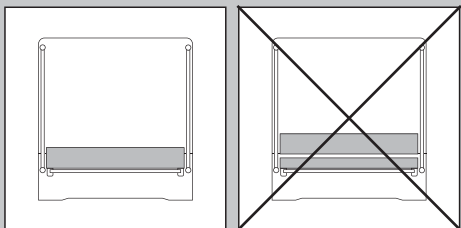

- **ВНИМАНИЕ:** используйте только матрасик, идущий в комплекте с кроваткой; не кладите сверху него другой матрасик, так как существует опасность удушения.
 - Используйте изделие только в полностью раскрытом состоянии и с надлежащим образом зафиксированными креплениями. Перед использованием изделия внимательно проверьте надежность всех креплений.
 - **ВНИМАНИЕ:** убедитесь в том, что кроватка не находится вблизи открытого огня или источников сильного тепла, например, электрических радиаторов, газовых каминов и т.д..
 - **ВНИМАНИЕ:** не используйте кроватку с поврежденными или отсутствующими деталями. Используйте только запасные части, одобренные производителем.
 - Основа для матрасика, идущая в комплекте с этим изделием, должна использоваться исключительно с кроваткой Lodge.
- Не помещайте в кроватку более одного ребенка.
• В комплект изделия входит основа для матрасика. Никогда не используйте изделие без основы для матрасика как на нижнем, так и на верхнем уровнях.
• Основа для матрасика всегда должна быть надежно

закрепленная. В противном случае ребенок, находящийся в кроватке, может приподнять или сдвинуть ее и оказаться с зажатой шеей между основой для матрасика и изделием.

- Не используйте пластиковые мешки упаковки или же другие полиэтиленовые пленки в качестве чехла для матрасика. Опасность удушения.
- **ВНИМАНИЕ: опасность травмирования!** Никогда не транспортируйте и не поднимайте изделие с находящимся в нем ребенком.
- **ВНИМАНИЕ: опасность травмирования/застревания!** Не располагайте изделие вблизи мебели или других предметов.
- **ВНИМАНИЕ! Опасность зацепления!** Не оставлять частично открытой молнию бокового прохода: убедиться в том, что она полностью закрыта (с собачкой в специально предназначенном кармашке) или полностью открыта.
- Не раскладывайте и не демонтируйте изделие, если в нём находится малыш.
- Во избежание несчастных случаев, не разрешать детям приближаться во время операций по раскрытию или закрытию изделия.
- При выполнении этих действий следует следить за тем, чтобы не зацепить и не травмировать пальцы.
- Шнуровки и завязки могут стать причиной удушения! Не располагайте предметы с завязками вокруг шеи ребёнка, а именно: шнуровки или завязки капюшонов или сосок-пустышек. Не привязывайте шнуровки или завязки ни сверху к изделию, ни к игрушкам.

РЕКОМЕНДАЦИИ ПО ИСПОЛЬЗОВАНИЮ

- Ради безопасности вашего ребёнка снимите и удалите все полиэтиленовые мешки и другие элементы упаковки или же уберите их в недоступное для детей место. Только после этого можно начать пользоваться изделием.
- Перед тем как монтировать изделие, проверьте, что ни один из его компонентов не был поврежден во время транспортировки. В противном случае, изделие не подлежит эксплуатации, и его нужно убрать в недоступное для детей место.
- Только взрослые могут выполнять операции по монтажу, демонтажу или регулировке. Убедитесь в том, что все те, кто пользуется изделием (няньки, бабушки, дедушки и т. д.), знают, как правильно с ним обращаться. Данное изделие должно использоваться только одним взрослым лицом.
- Никогда не ставьте изделие вблизи лестниц или ступенек.
- Используйте изделие исключительно на ровной, устойчивой и сухой поверхности.
- Убедитесь в том, что возможные источники опасности (кабели, электрические провода и т.п.) находятся вне досягаемости ребёнка.
- Никогда не оставляйте изделие вблизи шнуров, штор или других предметов, по которым ребенок может карабкаться или которые могут нести опасность удушения.
- Не позволяйте другим детям или животным играть без присмотра около изделия или взбираться на него.
- Регулярно осматривайте изделие и его компоненты для своевременного выявления возможных повреждений и/или износа, разрывов и разошедшихся швов. В случае повреждения или неполадок при использовании поместите изделие в недоступное для детей место, не используйте его и не пытайтесь отремонтировать, а обратитесь исключительно к квалифицированному специалисту.
- Регулярно осматривайте изделие для своевременного выявления возможных повреждений, развязавшихся узлов, отсутствующих частей или режущих кромок.

- Если вы не используете изделие, сложите его и поставьте в недоступное для детей место. Это изделие не игрушка! Не разрешать ребенку играть с этим изделием.
- Перед тем как использовать изделие, длительное время находящееся на солнце, подождите, пока его поверхность не охладится.

В СЛУЧАЕ ИСПОЛЬЗОВАНИЯ В КАЧЕСТВЕ МАНЕЖА

ВАЖНО! СОХРАНИТЕ ДЛЯ ДАЛЬНЕЙШЕГО ИСПОЛЬЗОВАНИЯ.

- Не используйте манеж со сломанными, изношенными или отсутствующими частями и пользуйтесь только запасными частями, одобренными производителем.
- Не оставляйте вещи в манеже и не располагайте его рядом с другими предметами, с помощью которых ребенок может выбраться наружу или которые несут опасность удушья (шнуры, веревки, шторы и т.д.).
- **ВНИМАНИЕ** - Не ставьте манеж вблизи открытого огня или других источников тепла.
- **ВНИМАНИЕ** - Не используйте манеж без основы для матрасика.
- Перед каждым использованием убедитесь в том, что все компоненты надежно закреплены.
- **ВНИМАНИЕ** - Перед помещением ребенка в манеж убедитесь в том, что манеж полностью раскрыт, а все крепления зафиксированы.
- EN 716-1 : 2017 + AC : 2019
- NF EN 716-1 Février 2018
- EN 12227 : 2010
- NF EN 12227 Décembre 2010
- EN 16890 : 2017
- NF EN 16890 Avril 2018

ГАРАНТИЙНЫЕ УСЛОВИЯ

- Гарантийный срок на продукцию торговой марки Inglesina составляет 12 (двенадцать) месяцев с даты приобретения товара. Гарантия действует только при наличии кассового чека, содержащего дату покупки.
- Под гарантией понимается замена или бесплатный ремонт деталей, признанных браком производства.
- Гарантийные обязательства не распространяются на те детали, причиной неисправности которых являются неаккуратность или небрежность эксплуатации, естественный износ (например, колес), нарушение рекомендаций пользования, несоблюдение предписаний инструкции, относящихся к сборке товара, а также наличие других обстоятельств, не связанных с производственными дефектами.
- По истечении гарантийного срока производитель гарантирует осуществление сервисного обслуживания своей продукции в течение 3-х лет с даты покупки, по окончании данного периода возможность технического вмешательства будет рассматриваться отдельно для каждого случая.
- Гарантийный срок на продукцию, приобретенную на территории РФ - 12 месяцев.
Срок службы - 3 года.

ЗАПЧАСТИ / ПОСЛЕПРОДАЖНОЕ ОБСЛУЖИВАНИЕ

- Регулярно контролируйте предохранительные устройства изделия. Это будет гарантировать их функциональность на длительный срок. Не используйте изделие в том случае, если обнаружите на нём проблемы

и/или аномалии любого происхождения. Своевременно обращайтесь за помощью в авторизованные магазины или в сервисные центры клиентов Inglesina.

- Не используйте запасные части и аксессуары, если они не одобрены фирмой Inglesina Baby или поставляются другими производителями.

ЧТО ДЕЛАТЬ ПРИ НЕОБХОДИМОСТИ СЕРВИСНОГО ОБСЛУЖИВАНИЯ





- При необходимости сервисного обслуживания для изделия, связаться, не откладывая, с Продавцом продукции Inglesina, у которого изделие было куплено, сообщив "Паспортный номер" изделия, на которое подаётся заявка.
- В обязанности Продавца входит связаться с компанией Inglesina для оценки наиболее правильного способа выполнения ремонта для каждого случая, а затем предоставить последующие указания.
- Служба Технической поддержки компании Inglesina, в любом случае, находится в вашем полном распоряжении для предоставления всей необходимой информации, с заполнением письменного запроса на специальном бланке, который находится на сайте: inglesina.com - раздел Гарантия и Техническая поддержка.

РЕКОМЕНДАЦИИ ПО УХОДУ И ОБСЛУЖИВАНИЮ ИЗДЕЛИЯ

- Пользователь должен регулярно обслуживать изделие.
- Никогда сильно не надавливайте на механизмы или подвижные части изделия. При возникновения малейших сомнений обращайтесь к соответствующей инструкции.
- Складывайте изделие только после того, как оно полностью просохло. Если вы оставите изделие во влажном помещении, то на нём может образоваться плесень.
- Храните изделие в сухом помещении.
- Укройте изделие от атмосферных факторов, воды, дождя и снега. Постоянное или продолжительное нахождение изделия под воздействием солнечных лучей может изменить цвет его некоторых материалов.
- Протрите влажной ветошью пластмассовые и металлические детали изделия. Можно использовать нейтральное моющее средство, но ни в коем случае не растворители, аммиак или бензин.
- Если на металлические части попала вода, насухо вытрите их, чтобы предотвратить образование ржавчины.
- Поддерживайте подвижные части в чистом состоянии, а в случае необходимости смажьте их маслом.

РЕКОМЕНДАЦИИ ПО УХОДУ ЗА ТЕКСТИЛЬНЫМ МАТЕРИАЛОМ

- Периодически очищайте части из текстильного материала мягкой щёткой для одежды.
- Очищайте изделие только снаружи. Используйте влажную ткань и нейтральное мыло; не используйте средства, содержащие растворители, аммиак или отбеливатель. Не используйте абразивные чистящие средства и губки.
- При стирке текстильной обшивки соблюдайте правила, указанные на специальных этикетках.

	Не применяйте отбеливателей
	Не отжимайте в центрифуге
	Сушить на горизонтальной поверхности в тени
	Не утюжьте
	Не сдавайте в химчистку
	Не отжимать в стиральной машине

• Полностью высушите матрасик перед его использованием или хранением.



Соответствует требованиям
технического регламента ТР ТС 025/2012

ИНСТРУКЦИИ

СПИСОК КОМПОНЕНТОВ

рис. 1

- A** Кроватка
- B** Основание под матрас
- C** Опора для верхнего этажа
- D** Трубы для дна верхнего яруса
- E** Сетка от комаров

МОНТАЖ КРОВАТКИ

рис. 2 Открыть мешок и вынуть все, содержащиеся в нём, детали.

рис. 3 Отстегнуть 3 ленты с липучками, которыми обмотан матрас.

рис. 4 Разложить кроватку (A).

рис. 5 Подтянуть к центру более короткие боковины и зацепить их. Прodelать то же самое с более длинными боковинами.

рис. 6 Убедиться в том, что все 4 стороны правильно заблокированы, после чего нажать на центр кроватки до закрепления её в выравненном положении.

ВНИМАНИЕ! Не менять местами данные операции: зацепление 4-х боковин невозможно ПОСЛЕ блокировки дна.

рис. 7 После размещения матраса (B) на дне кроватки, надёжно закрепить его 4-мя лентами (F) в соответствующих отверстиях, зацепив за соответствующие липучки.

СКЛАДЫВАНИЕ КРОВАТКИ

рис. 8 Удалить матрас (B) со дна кроватки. Держась за рычаг (G) в центре дна кроватки, повернуть его

по часовой стрелке от положения до позиции разблокирования, показанной на отсоединяющем устройстве.

рис. 9 Придерживая центральный рычаг в повернутом состоянии (G), приподнять дно кроватки где-то на 20 см.

рис. 10 Нажать на кнопку (J) в центре 4 боковин и, отпуская их, начать складывать кроватку.

рис. 11 Под конец, соединить 4 боковины и потянуть вверх центральную часть, стараясь как можно плотнее сложить кроватку.

рис. 12 Свернуть матрас (B) вокруг кроватки мягкой стороной внутрь и закрепить его тремя лентами с липучками.

МОНТАЖ ВЕРХНЕГО ЯРУСА

рис. 13 После того, как кроватка правильно открыта, закрепить опору для верхнего яруса (C) на боковинах кроватки при помощи специально предназначенных крючков (H).

рис. 14 После этого застегнуть 4 автоматические кнопки по углам (K).

рис. 15 Вставить 2 пары трубок (D) в соответствующие гнезда (L), находящиеся в нижней части опоры, и соединить их для полного раскрытия.

рис. 16 Под конец, положить матрас (B) на дно верхнего яруса.

СЕТКА ОТ КОМАРОВ

рис. 17 Для закрепления сетки от комаров (E) на кроватке, после того как она была правильно установлена, вставить 4 крючка по углам (M) в соответствующие эластичные петли (N).

OSTRZEŻENIA



• **WAŻNE - PRZECZYTAĆ UWAGNIE I ZACHOWAĆ W RAZIE POTRZEBY UŻYCIA W PRZYSZŁOŚCI. NIE PRZESTRZEGANIE NINIEJSZYCH INSTRUKCJI MOŻE OGRANICZYĆ BEZPIECZEŃSTWO DZIECKA.**

• **JESTEŚCIE ODPOWIEDZIALNI**

ZA BEZPIECZEŃSTWO WASZEGO DZIECKA.

• **UWAGA! NIGDY NIE ZOSTAWIAĆ DZIECKA BEZ OPIEKI: MOŻE TO BYĆ NIEBEZPIECZNE. ZWRÓCIĆ MAKSYMALNĄ UWAGĘ PODCZAS UŻYWANIA PRODUKTU.**

- Produkt należy stosować w przypadku dzieci od urodzenia do 3. roku życia (około 15 kg wagi).

- Najbezpieczniejszym miejscem użytkowania jest podstawa pod materaczką umieszczona na płaszczyźnie dolnej. Należy używać zawsze płaszczyzny dolnej, gdy tylko dziecko będzie w stanie usiąść, uklęknąć lub wstać.
- Aby uniknąć wypadnięcia dziecka, należy zaprzestać używania produktu, gdy tylko dziecko będzie mogło wspinać się i przejść przez krawędzie boków.
- Wyjątkowo płaszczyznę górną wraz ze wszystkimi elementami podtrzymującymi (rurki, paski itp.), gdy dziecko znajduje się na płaszczyźnie dolnej.
- **UWAGA:** nie pozostawiać przedmiotów wewnątrz łóżeczka i nie umieszczać go w pobliżu innych produktów, które mogą działać jako podparcie lub stanowić niebezpieczeństwo uduszenia, takich jak - na przykład - sznurki, linki, firanki itp.
- **UWAGA:** nie używać w łóżeczku więcej niż jednego materacyka.

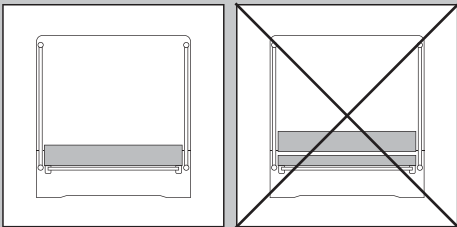

- **UWAGA:** używać wyłącznie materacyka sprzedawanego z tym łóżeczkiem, nie dodawać na nim drugiego materacyka, niebezpieczeństwo uduszenia.
- Używać produktu tylko wtedy, gdy jest całkowicie otwarty, a wszystkie mechanizmy mocowania są prawidłowo włożone. Przed użyciem produktu sprawdzić dokładnie, czy mechanizmy mocowania są całkowicie włożone.
- **UWAGA:** upewnić się, że łóżeczko nie jest umieszczone w pobliżu otwartego ognia lub źródła silnego ciepła, takich jak - na przykład - grzejniki elektryczne, kuchenki gazowe itp.
- **UWAGA:** nie używać łóżeczka, jeśli niektóre elementy są pęknięte, rozdarte, uszkodzone lub ich brakuje. Używać tylko części zamiennych zatwierdzonych przez producenta.
- Podstawa pod materaczką zawarta w zestawie powinna być używana wyłącznie z łóżeczkiem Lodge.

- Nie używać produktu z więcej niż jednym dzieckiem na raz.
- Produkt zawiera podstawę pod materaczkę. Nie używać nigdy produktu bez podstawy pod materaczkę zarówno na płaszczyźnie dolnej, jak i płaszczyźnie górnej.
- Podstawa pod materaczkę musi być zawsze trwale zamocowana. W przeciwnym razie dziecko znajdujące się we wnętrzu produktu mogłoby go podnieść lub przesunąć i pozostać uwięzione z szyją między podstawą pod materaczkę a produktem.
- Nie należy używać plastikowych toreb do pakowania lub innych plastikowych folii jako ochraniaczy na materaczkę. Ryzyko uduszenia.
- **UWAGA: niebezpieczeństwo zranienia!** Nie przenosić ani nie podnosić produktu, gdy znajduje się w nim dziecko.
- **UWAGA: niebezpieczeństwo zranienia/uwięzienia!** Nie umieszczać produktu w pobliżu mebli lub innych przedmiotów.
- **UWAGA! Niebezpieczeństwo uwięzienia!** Zamek przy bocznym przejściu nie może pozostawać częściowo otwarty; należy się upewnić, że jest albo całkowicie zamknięty (z kursorem w odpowiedniej kieszonce) lub całkowicie otwarty.

- Nie otwierać, zamykać oraz nie demontować produktu z dzieckiem w środku.
- Aby uniknąć wypadków, należy trzymać dziecko z dala w czasie wykonywania czynności związanych z rozkładaniem i składaniem produktu.
- Podczas tych czynności można spowodować przytrażnięcie i obrażenia palców.
- Sznurki mogą być przyczyną uduszenia! Nie umieszczać przedmiotów wyposażonych w sznurki wokół szyi dziecka, takich jak sznurki lub tasienki kapturów albo smoczków. Nie mocować sznurków nad produktem ani do zabawek.

ZALECENIA UŻYTKOWANIA

- Dla bezpieczeństwa Waszego dziecka, przed zastosowaniem produktu, zdjąć i usunąć wszystkie plastikowe woreczki i elementy wchodzące w skład opakowania i zawsze trzymać je poza zasięgiem niemowląt i dzieci.
- Przed zamontowaniem sprawdzić, czy produkt i wszystkie jego komponenty nie przedstawiają uszkodzeń spowodowanych transportem; w takim przypadku produkt nie może być użyty i należy go trzymać z dala od dzieci.
- Czynności montażu, demontażu i regulacji muszą być wykonywane wyłącznie przez osoby dorosłe. Upewnić się, czy osoby używające produkt (opiekunki, dziadkowie itp.) znają jego poprawne działanie. Produkt ten powinien obsługiwać tylko jedna osoba dorosła.
- Nigdy nie umieszczać produktu w pobliżu schodów lub stopni.
- Używać tylko na powierzchni płaskiej, stabilnej i suchej.
- Upewnić się, czy wszystkie możliwe źródła zagrożenia (na przykład: kable, sznury elektryczne, itp.) są trzymane poza zasięgiem dziecka.
- Nie pozostawiać nigdy produktu w pobliżu sznurków, firanek lub innych przedmiotów, które mogłyby zostać użyte przez dziecko do wspięcia się lub spowodować jego uduszenie się.
- Nie pozwalać innym dzieciom lub zwierzętom bawić się bez nadzoru w pobliżu wózka lub wspinać się na niego.
- Regularnie sprawdzać produkt i jego komponenty w celu zauważenia ewentualnych oznak uszkodzenia i/lub zużycia, pęknięcie szwów i rozdarcia tkaniny. W razie uszkodzeń lub nieprawidłowości należy trzymać produkt z dala od dzieci, nie używać go i/lub nie próbować go naprawiać, ale zwracać się wyłącznie do wykwalifikowanego personelu.
- Sprawdzać regularnie produkt pod kątem ewentualnych uszkodzeń konstrukcji, poluzowania przegubów, brakujących części lub ostrych krawędzi.
- Nieużywany produkt musi być umieszczony daleko od dzieci. Nie może być używany jako zabawka! Nie pozwalać dziecku bawić się tym produktem.
- W przypadku długiego wystawienia na słońce, przed użyciem produktu poczekać aż się ochłodzi.

W PRZYPADKU STOSOWANIA JAKO KOJEC DLA DZIECI

WAŻNE! ZACHOWAĆ DO SKORZYSTANIA W PRZYSZŁOŚCI.

- Nie używać kojca, jeśli występują w nim elementy uszkodzone, zużyte lub brakujące i używać wyłącznie części zamiennych zatwierdzonych przez producenta.
- Nie pozostawiać przedmiotów wewnątrz kojca i nie umieszczać go w pobliżu innych produktów, które mogą działać jako podparcie lub stanowić niebezpieczeństwo uduszenia lub powieszenia, takich jak na przykład sznurki,

linki, franki itp.

- **UWAGA** - Upewnić się, że kociec nie jest umieszczony w pobliżu otwartego ognia lub źródła ciepła.
- **UWAGA** - Nie używać kojca bez podstawy pod materacy.
- Przed każdym użyciem należy sprawdzić, czy wszystkie elementy montażowe są prawidłowo dokręcone.
- **UWAGA** - Upewnić się, że kociec jest całkowicie otwarty i że wszystkie urządzenia mocujące są włożone przed umieszczeniem dziecka w środku.
- EN 716-1 : 2017 + AC : 2019
- NF EN 716-1 Février 2018
- EN 12227 : 2010
- NF EN 12227 Décembre 2010
- EN 16890 : 2017
- NF EN 16890 Avril 2018

WARUNKI GWARANCJI

- Inglesina Baby S.p.A. gwarantuje, że niniejszy artykuł został zaprojektowany i wykonany zgodnie z ogólnymi normami/przepisami produktu, jakości i bezpieczeństwa obowiązującymi obecnie we Wspólnocie Europejskiej oraz Krajach komercjalizacji.
- Inglesina Baby S.p.A. gwarantuje, że w trakcie i po zakończeniu procesu produkcyjnego dany produkt został poddany wielu kontrolom jakości. Inglesina Baby S.p.A. gwarantuje, że w chwili zakupu u Autoryzowanego Sprzedawcy dany artykuł nie przedstawiał wad montażowych lub produkcyjnych.
- Niniejsza gwarancja nie unieważnia praw udzielanych konsumentowi przez obowiązujące przepisy krajowe, które mogą być różne w zależności od kraju, w którym produkt został zakupiony i które, w przypadku konfliktu, są priorytetowe w stosunku do treści niniejszej gwarancji.
- Gdyby w momencie zakupu lub podczas normalnego użytkowania w produkcji zauważono wady materiałowe i/lub produkcyjne, zgodnie z opisem w odpowiedniej instrukcji, firma Inglesina Baby S.p.A. uznaje ważność warunków gwarancji przez okres 24 miesięcy od daty zakupu produktu.
- Gwarancja obowiązuje wyłącznie w kraju, w którym produkt został zakupiony, o ile zakupu dokonano u autoryzowanego sprzedawcy.
- Gwarancja obowiązuje w przypadku pierwszego właściciela zakupionego artykułu.
- Gwarancja obejmuje darmową wymianę lub naprawę części, które okazały się uszkodzone z powodu wad produkcyjnych. Inglesina Baby S.p.A. zastrzega sobie prawo decydowania, według własnego uznania, czy podczas gwarancji produkt powinien zostać naprawiony czy wymieniony.
- Aby skorzystać z gwarancji, należy podać numer seryjny produktu i kopię paragonu wydanego podczas zakupu produktu, upewniając się, że wyraźnie widoczna jest na nim data nabycia produktu.
- Niniejsze warunki gwarancji tracą ważność, gdy:
 - produktu używano niezgodnie z przyznaczeniem wyraźnie wskazanym w odpowiedniej instrukcji obsługi.
 - produktu używano w sposób niezgodny z przewidzianym w odpowiedniej instrukcji obsługi.
 - produkt poddano naprawom w nieautoryzowanych i niezrzeszonych punktach serwisowych,
 - produkt poddano nieupoważnionym wyraźnie przez producenta zmianom i/lub naruszono jego integralność zarówno konstrukcyjną jak i włókienniczą; ewentualne zmiany w produktach zawierają spółkę Inglesina Baby S.p.A. z wszelkiej odpowiedzialności,
 - wada spowodowana jest zaniedbaniem lub niedopatrzeniem w użytkowaniu (np. gwałtowne zderzenia części konstrukcyjnej, narażenie na agresywne substancje chemiczne itd.),
 - produkt nosi ślady normalnego zużycia (np. kółka, części

- ruchome, materiał) spowodowane przewidzianym codziennym przedłużonym i ciągłym zastosowaniem,
- produkt został uszkodzony, nawet przypadkowo, przez samego właściciela lub osoby trzecie (na przykład podczas podróży samolotem lub innymi środkami transportu jako bagaż).
- produkt wysłano do sprzedawcy w celu rozpatrzenia gwarancji bez oryginalnego paragonu i/lub numeru seryjnego bądź bez wyraźnie widocznej na paragonie daty zakupu i/lub numeru seryjnego.
- Ewentualne szkody spowodowane użytkowaniem akcesoriów niedostarczonych i/lub niezatwierdzonych przez spółkę Inglesina Baby nie są objęte naszą gwarancją.
- Inglesina Baby S.p.A. rzeka się wszelkiej odpowiedzialności za uszkodzenia mienia lub obrażenia osób wynikające z niewłaściwego i/lub nieprawidłowego użycia wyrobu.
- Po upływie okresu gwarancyjnego, spółka gwarantuje serwisowanie własnych produktów w ciągu maksymalnie czterech (4) lat od daty wprowadzenia ich na rynek, po upływie których oceniona zostanie możliwość interwencji przypadku po przypadku.

CZĘŚCI ZAMIENNE / SERWIS POSPRZEDAŹNY

- Aby zapewnić doskonałe i długotrwałe funkcjonowanie produktu należy regularnie sprawdzać jego systemy bezpieczeństwa. W przypadku pojawienia się jakiegokolwiek problemu i/lub anomalii, zabrania się jego stosowania. Należy się natychmiast skontaktować z Autoryzowanym Sprzedawcą lub Serwisem Klientów Inglesina.
- Nie używać części wymiennych lub akcesoriów niedostarczonych i/lub niezatwierdzonych przez Inglesina Baby.

CO ZROBIĆ, GDY KONIECZNE JEST SERWISOWANIE

- W razie konieczności serwisowania produktu należy natychmiast skontaktować się ze Sprzedawcą produktów Inglesina, u którego dokonano zakupu upewniając się, że posiada się "Serial Number" (numer seryjny) produktu będącego przedmiotem zgłoszenia.
- Zadaniem Sprzedawcy jest skontaktowanie się ze spółką Inglesina, aby ocenić jak najodpowiedniejszy sposób interweniowania przypadku po przypadku i udzielić dalszych wskazówek.
- Serwis Obsługi spółki Inglesina udziela również wszystkich koniecznych informacji po przedłożeniu pisemnego zgłoszenia wypełnianego na odpowiednim formularzu znajdującym się na stronie internetowej: inglesina.com w części Gwarancja i Serwis.





ZALECANIA DO CZYSZCZENIA I KONSERWACJI PRODUKTU

- Produkt ten wymaga regularnej konserwacji ze strony użytkownika.
- Nigdy nie forsować mechanizmów lub ruchomych części; w razie wątpliwości najpierw sprawdź instrukcję.
- Nie odkładaj produktu, jeżeli jest jeszcze mokry i nie zostawiaj go w wilgotnych pomieszczeniach, ponieważ mogłyby powstać pleśń.
- Przechowuj produkt w suchym miejscu.
- Chronić produkt przed czynnikami atmosferycznymi, wodą, deszczem lub śniegiem; ponadto długotrwałe wystawienie na słońce może spowodować zmianę koloru wielu materiałów.
- Czyścić plastikowe i metalowe części wilgotną ściereczką lub lekkim detergentem; nie używać rozpuszczalników, amoniaku lub benzyny.
- Po ewentualnym kontakcie z wodą dokładnie wysuszyć metalowe części, w celu uniknięcia powstania rdzy.
- Wszystkie ruchome części muszą być utrzymywane w

czystości i, jeżeli konieczne nasmarować je lekkim olejem.

ZALECENIA DOTYCZĄCE CZYSZCZENIA POKRYCIA Z TKANINY

- Okresowo odświeżać części z tkaniny miękką szczotką do ubrań.
- Produkt powinien być czyszczony tylko powierzchniowo. Wyczyścić go wilgotną szmatką i neutralnym mydłem; nie używać rozpuszczalników, amoniaku ani wybielaczy. Nie stosować detergentów ani ostrych gąbek.
- Przestrzegać wskazówek dotyczących prania pokrycia z tkaniny przedstawionych na odpowiednich etykietkach.

-  Nie wybielać
-  Nie suszyć mechanicznie
-  Suszyć na płasko w cieniu
-  Nie prasować
-  Nie prać na sucho

Nie odwirowywać

- Przed użyciem lub przed schowaniem wysuszyć dokładnie materac.

INSTRUKCJE

SPIS KOMPONENTÓW

rys. 1

- A** Łóżeczko
- B** Stełaż pod materac
- C** Wsporniki do górnego poziomu
- D** Rurki do dna na górnym poziomie.
- E** Moskitiera

MONTAŻ ŁÓŻECZKA

- rys. 2** Otworzyć torbę i wyjąć z niej wszystkie części.
- rys. 3** Odpiąć 3 paski na rzepy przytrzymujące materac.
- rys. 4** Rozłożyć łóżeczko (**A**).
- rys. 5** Pociągnąć do środka krótsze końce łóżeczka aż do zahaczenia. W ten sam sposób należy postąpić z dłuższymi bokami.
- rys. 6** Upewnić się, że wszystkie 4 boki są prawidłowo zablokowane, a następnie nacisnąć na środku łóżeczka do zahaczenia na płasko.
- UWAGA! Nie wolno zmienić kolejności powyższych czynności: zahaczenie 4 krawędzi nie jest możliwe, jeśli jest przeprowadzane PO zablokowaniu dna.**
- rys. 7** Po ułożeniu materacyka (**B**) na dnie łóżeczka należy go zabezpieczyć wkładając 4 tasemki (**F**) do odpowiednich otworów i zaczepiając je o odpowiednie rzepy.

SKŁADANIE ŁÓŻECZKA

- rys. 8** Zdjąć materacyk (**B**) z dna łóżeczka. Naciskając dźwignię (**G**) do środka dna należy ją przekreślić w kierunku zgodnym z ruchem wskazówek zegara aż do

osiągnięcia pozycji zwolnienia blokady, zaznaczonej na urządzeniu odblokowującym.

- rys. 9** Przytrzymując środkową dźwignię obrócić (**G**), podnieść dno łóżeczka na około 20 cm.

rys. 10 Nacisnąć przycisk (**J**) po środku 4 krawędzi i opuścić je, następnie złożyć łóżeczko.

rys. 11 Na zakończenie połączyć 4 boki i pociągnąć do góry środkową część, starając się złożyć łóżeczko jak najbardziej na płasko.

rys. 12 Zwinąć materacyk (**B**) wokół łóżeczka miękką stroną zwróconą do wewnątrz i zapiąć 3 tasemki na rzepy.

MONTAŻ GÓRNEGO POZIOMU

rys. 13 Po prawidłowym rozłożeniu łóżeczka należy umocować wsporniki górnego poziomu (**C**) do bocznych krawędzi łóżeczka, używając do tego specjalnych zaczepów (**H**).

rys. 14 Następnie zapiąć 4 narożne zatrzaski (**K**).

rys. 15 Włożyć 2 pary rur (**D**) w odpowiednie obsadki (**L**) znajdujące się na dnie wsporników i połączyć je, aby dno całkowicie się rozłożyło.

rys. 16 Na zakończenie ułożyć materacyk (**B**) na dnie górnego poziomu.

MOSKITIERA

rys. 17 Aby zamocować moskitierę (**E**) do łóżeczka, po prawidłowym jej ułożeniu należy włożyć 4 narożne zaczepy (**M**) do odpowiednich pętelek z gumy (**N**).

AVERTIZĂRI



• **IMPORTANT - CITIȚI CU ATENȚIE ȘI PĂSTRAȚI ACESTE INSTRUCȚIUNI PENTRU CONSULTARE ULTERIOARĂ. SIGURANȚA COPILULUI DUMNEAVOASTRĂ POATE FI ÎN PERICOL DACĂ NU RESPECTAȚI CU**

ATENȚIE ACESTE INSTRUCȚIUNI.

• **SIGURANȚA COPILULUI ESTE RESPONSABILITATEA DUMNEAVOASTRĂ.**

• **ATENȚIE! NU LĂSAȚI NICIODATĂ COPILUL NESUPRAVEGHEAT: AR PUTEA FI PERICULOS. FIȚI EXTREM**

DE ATENȚI CÂND UTILIZAȚI PRODUSUL.

• Produsul trebuie utilizat pentru copii, de la naștere și până la vârsta de 3 ani (cu greutatea de aproximativ 15 kg).

• Cea mai sigură poziție de utilizare este cu baza pentru saltea poziționată pe nivelul inferior. Utilizați întotdeauna nivelul inferior imediat ce copilul este capabil să stea așezat, să îngenuncheze sau să se ridice în picioare.

• Pentru a evita căderile, opriți utilizarea produsului imediat ce copilul este capabil să se cațere și să treacă peste bare.

• Înlăturați nivelul superior împreună cu toate componentele de susținere (tuburi, curele etc.) când un copil se află la nivelul inferior.

• **ATENȚIE:** nu lăsați obiecte în interiorul pătuțului și nu-l amplasați lângă alte produse care pot servi drept sprijin sau pot prezenta pericol de sufocare sau de strangulare, cum ar fi șnururi, cordoane, perdele etc.

• **ATENȚIE:** nu folosiți decât o singură saltea în pătuț.

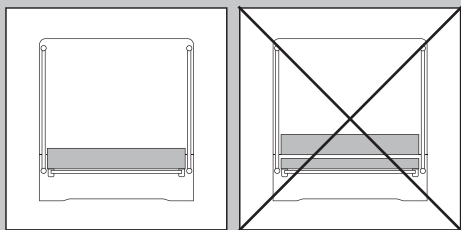

• **ATENȚIE:** folosiți doar salteaua vândută împreună cu acest pătuț, nu adăugați o a doua saltea peste aceasta, pericol de sufocare.

• Folosiți produsul numai atunci când este complet deschis și toate mecanismele de cuplare sunt introduse corect. Verificați cu atenție dacă mecanismele de cuplare sunt introduse complet înainte de a utiliza produsul.

• **ATENȚIE:** asigurați-vă că pătuțul nu este amplasat lângă flăcări deschise sau surse de căldură puternică, cum ar fi radiatoare electrice, sobe cu gaz etc.

• **ATENȚIE:** nu folosiți pătuțul dacă unele componente sunt rupte, sfâșiate, deteriorate sau lipsesc. Folosiți numai piese de schimb aprobate de producător.

• Baza pentru saltea inclusă în acest produs trebuie să fie utilizată numai cu pătuțul Lodge.

• Nu folosiți produsul pentru mai mulți copii împreună.

• Produsul include o bază pentru saltea. Nu folosiți niciodată produsul fără baza pentru saltea, atât la nivelul inferior, cât și la cel superior.

• Baza pentru saltea trebuie să fie întotdeauna fixată foarte bine. În caz contrar, copilul care se află în interiorul produsului ar putea s-o ridica sau s-o deplaseze și ar putea rămâne cu gâtul blocat între baza pentru saltea și produs.

• Nu folosiți pungile de plastic folosite pentru ambalare sau alte folii de plastic ca huse pentru saltea. Pericol de sufocare.

• **ATENȚIE: pericol de rănire!** Nu deplasați și nu ridicați produsul cu copilul înăuntru.

• **ATENȚIE: pericol de rănire/blocare!** Nu amplasați produsul lângă mobile sau alte obiecte.

• **ATENȚIE! Pericol de blocare!** Nu lăsați niciodată parțial deschis fermoarul de trecere laterală: asigurați-vă să fie ori complet închis (cu fermoarul introdus în buzunăraș) sau complet deschis.

• Nu efectuați operațiuni de deschidere, închidere sau demontare a produsului când copilul se află în acesta.

• Pentru a evita accidentele, țineți departe copilul în timpul

operațiilor de deschidere și închidere a produsului.

• În timpul acestor operațiuni, este posibil să vă prindeți sau să vă răniți degetele.

• Fâșiile de material pot cauza strangularea! Nu amplasați obiecte prevăzute cu fâșii de material în jurul gâtului copilului, precum panglicile sau șnururile glugilor sau ale suzetelor. Nu atașați fâșii de material sau șnururi de produs sau jucării.

SFATURI PENTRU UTILIZARE

• Pentru siguranța copilului dumneavoastră, înainte de a utiliza produsul, înlăturați și eliminați toate pungile din plastic și elementele ce fac parte din ambalaj și nu le lăsați la îndemâna nou-născuților și copiilor.

• Verificați înainte de asamblare ca produsul și toate componentele sale să nu prezinte daune datorate transportului; în acest caz produsul nu trebuie utilizat și va trebui păstrat departe de copii.

• Operațiunile de montare, demontare și reglare trebuie să fie efectuate numai de către persoane adulte. Asigurați-vă că persoanele care utilizează produsul (dădăcă, bunici, etc.) cunosc funcționarea corectă a acestuia. Acest produs trebuie utilizat doar de un adult.

• Nu amplasați niciodată produsul în apropierea scărilor sau treptelor.

• Utilizați produsul numai pe o suprafață plană, stabilă și uscată.

• Asigurați-vă că toate sursele posibile de pericol (exemplu: cabluri, fire electrice, etc.) sunt ținute departe de copil.

• Nu lăsați niciodată produsul lângă frânghii, perdele sau alte obiecte care ar putea fi folosite de copil pentru a se cățăra sau care ar putea cauza sufocarea sau strangularea sa.

• Nu permiteți altor copii sau animale să se joace nesupravegheați în apropierea produsului sau să se cațere pe acesta.

• Verificați cu regularitate produsul și componentele acestuia pentru a observa eventuale urme de deteriorare și/sau uzură, zone descusute și rupturi. În cazul deteriorării sau al funcționării defectuoase, țineți produsul la distanță de copii, nu îl utilizați și/sau nu încercați să îl reparați, în schimb, adresați-vă exclusiv personalului calificat.

• Verificați produsul în mod regulat, pentru a detecta eventualele deteriorări ale structurii, imbinările slăbite, părțile lipsă sau muchiile ascuțite.

• Când nu îl folosiți, produsul trebuie pus la loc, departe de copii. Produsul nu trebuie utilizat ca o jucărie! Nu îi permiteți copilului să se joace cu acest produs.

• În caz de expunere prelungită la soare, așteptați ca produsul să se răcească înainte de a-l utiliza.

ÎN CAZ DE UTILIZARE DREPT ȚARC PENTRU COPII

IMPORTANT! PĂSTRAȚI PRODUSUL PENTRU A CONSULTA PE VIITOR.

• Nu folosiți țarcul dacă are componente defecte, uzate sau lipsă și folosiți doar piese de schimb aprobate de producător.

• Nu lăsați obiecte în interiorul țarcului și nu-l amplasați lângă alte produse care pot servi drept sprijin sau pot prezenta pericol de sufocare sau de strangulare, cum ar fi șnururi, cordoane, perdele etc.

• **ATENȚIE** - Asigurați-vă că țarcul nu este amplasat lângă flăcări deschise sau surse de căldură.

• **ATENȚIE** - Nu folosiți țarcul fără baza pentru saltea.

• Verificați ca toate elementele de asamblare să fie strânse corect înainte de fiecare utilizare.

- **ATENȚIE** - Asigurați-vă că țarul este complet deschis și că toate dispozitivele de cuplare sunt introduse înainte de a plasa copilul în interior.
- EN 716-1 : 2017 + AC : 2019
- NF EN 716-1 Février 2018
- EN 12227 : 2010
- NF EN 12227 Décembre 2010
- EN 16890 : 2017
- NF EN 16890 Avril 2018

CONDIȚII DE GARANȚIE

- Inglesina Baby S.p.A. garantează că acest articol a fost proiectat și fabricat în deplin respect față de normele/ regulamentele privind produsele, calitatea și siguranța acestora în vigoare în cadrul Comunității Europene și în Țările în care aceste produse sunt comercializate.
- Inglesina Baby S.p.A. garantează că în timpul și la încheierea procesului de producție, produsul a fost supus mai multor controale de calitate. Inglesina Baby S.p.A. garantează ca acest articol, în momentul achiziționării de la Distribuitorul Autorizat nu prezenta defecte de montaj și fabricație.
- Prezenta garanție nu anulează drepturile consumatorului recunoscute în legislația națională în vigoare, care poate fi diferită în funcție de țara în care produsul a fost achiziționat și ale cărei cerințe, în cazul în care intră în contradicție cu clauzele prezentei garanții, prevalează asupra conținutului prezentei garanții.
- Dacă produsul prezintă defecte ale materialelor și/sau defecte de fabricație constatate în momentul achiziției sau în timpul utilizării normale, astfel cum sunt descrise în manualul de instrucțiuni respectiv, Inglesina Baby S.p.A. Recunoaște valabilitatea garanției pentru o perioadă de 24 de luni consecutive de la data achiziției.
- Garanția este valabilă doar în țara în care produsul a fost achiziționat și dacă achiziția a fost efectuată de la un Vânzător autorizat.
- Garanția recunoscută este valabilă pentru primul proprietar al articolului achiziționat.
- Garanția acoperă înlocuirea sau repararea gratuită a pieselor despre care s-a constatat că prezintă defecte de fabricație. Inglesina Baby S.p.A. își rezervă dreptul de a decide din proprie inițiativă să aplice garanția prin repararea sau înlocuirea produsului.
- Pentru a beneficia de garanție, cumpărătorul trebuie să prezinte numărul de serie al produsului și copia chitanței eliberate în momentul achiziției produsului, asigurându-se că data achiziției este ușor lizibilă.
- Garanția nu este asigurată în cazul în care:
 - produsul este utilizat în diferite scopuri care nu sunt indicate în mod expres în manualul de instrucțiuni respectiv.
 - produsul nu este utilizat în conformitate cu manualul de instrucțiuni respectiv.
 - produsul a fost reparat în centre de asistență neautorizate sau nerecunoscute de către producător.
 - produsul a fost modificat și/sau manipulat, atât în ceea ce privește partea structurii, cât și cea textilă, fără autorizația expresă a producătorului. Eventuale modificări aduse produsului scutesc Inglesina Baby S.p.A. de orice responsabilitate.
 - defectul se datorează neglijenței sau neatenției în timpul utilizării (ex. lovirea violentă a părților structurii, expunerea la substanțe chimice agresive, etc.).
 - produsul prezintă urme de uzură normală (ex. roți, părți mobile, textile) datorate utilizării normale zilnice în mod prelungit.
 - produsul a fost deteriorat, inclusiv accidental, de proprietar sau de terțe părți (de exemplu, atunci când a fost expeditat într-un bagaj utilizându-se mijloacele de transport aerian sau alte mijloace de transport).
 - produsul este trimis vânzătorului pentru a beneficia de

- asistență fără chitanța originală și/sau fără număr de serie sau când data de achiziție indicată pe chitanță și/ sau numărul de serie nu sunt ușor lizibile.
- Daunele datorate utilizării accesoriilor nelivrate și/sau neaprobate de Inglesina Baby, nu sunt acoperite de garanție.
- Inglesina Baby S.p.A. nu își asumă nicio responsabilitate pentru daune cauzate lucrurilor sau persoanelor ce derivă din utilizarea neadecvată și/sau incorectă a produsului.
- După expirarea perioadei de garanție, Societatea noastră garantează asistența propriilor produse pe o perioadă de maxim patru (4) ani de la data punerii pe piață a acestora; după această dată va fi evaluată posibilitatea de asistență pentru fiecare caz în parte.

PIESE DE SCHIMB / ASISTENȚĂ POST-VÂNZARE

- Verificați cu regularitate dispozitivele de siguranță pentru a vă asigura de funcționarea corectă a acestora în timp. În cazul în care se prezintă probleme și/sau defecte de orice fel, utilizarea produsului este interzisă. Contactați imediat Vânzătorul Autorizat sau Serviciul de Asistență Clienți Inglesina.
- Nu utilizați piese de schimb sau accesorii care nu sunt furnizate și/sau aprobate de Inglesina Baby.

CE TREBUIE SĂ FACEȚI DACĂ AVEȚI NEVOIE DE ASISTENȚĂ

- În cazul în care aveți nevoie de asistență privind produsul, contactați imediat Distribuitorul Inglesina de la care l-ați achiziționat; asigurați-vă că aveți la îndemână "Serial Number" (Numărul de serie) corespunzător produsului pentru care aveți nevoie de asistență.
- Distribuitorul are datoria de a contacta Inglesina cu scopul de a evalua modul cel mai potrivit de intervenție în funcție de fiecare caz în parte și de a vă oferi indicațiile de care aveți nevoie.
- Serviciul de Asistență Inglesina vă stă la dispoziție cu toate informațiile necesare prin intermediul cererii scrise care poate fi completată pe site-ul web: inglesina.com - secțiunea Garanție și Asistență.

SFATURI PENTRU CURĂȚAREA ȘI ÎNȚEȚINEREA PRODUSULUI

- Acest produs necesită o întreținere regulată din partea utilizatorului.
- Nu forțați niciodată mecanismele sau componentele mobile; în caz de dubii, verificați mai întâi instrucțiunile.
- Nu puneți la păstrare produsul dacă este încă ud și nu-l lăsați în locuri umede deoarece s-ar putea forma mușcați.
- Păstrați produsul într-un loc uscat.
- Protejați produsul de agenții atmosferici, apă, ploaie sau zăpadă; de asemenea expunerea continuă și prelungită la soare ar putea cauza schimbări de culoare a textilelor.
- Curățați componentele din plastic și din metal cu o cârpă umedă sau cu un detergent delicat; nu utilizați solvenți, amoniac sau benzină.
- Uscați atent componentele din metal după un eventual contact cu apa, pentru a preveni formarea ruginii.
- Păstrați curate toate componentele în mișcare și dacă trebuie lubrifiați-le cu un ulei delicat.

SFATURI PENTRU CURĂȚAREA CĂPTUȘELII TEXTILE

- Împropățați periodic părțile din material textil cu o perie moale pentru haine.
- Produsul trebuie curățat numai la suprafață. Curățați-l cu o cârpă umedă și cu săpun neutru; nu utilizați solvenți, amoniac sau înălbitor. Nu utilizați detergenți și bureți abrazivi.
- Respectați regulile de spălare a căptușelii textile prezentate

pe etichetele aferente.



Nu înălbiți



Nu uscați mecanic



Uscați produsul la umbră



Nu călcați



Nu folosiți spălarea uscată

Nu centrifugați

• Uscați complet salteaua înainte de a o utiliza sau depozita.

INSTRUCȚIUNI

LISTĂ COMPONENTE

fig. 1

- A Pătuț
- B Bază saltea
- C Suport plan superior
- D Tuburi pentru planul superior
- E Protecție antițânțari

MONTAREA PĂTUȚULUI

fig. 2 Deschideți sacul și scoateți toate părțile aflate în acesta.

fig. 3 Desfaceți cele 3 fașe care învelesc salteaua.

fig. 4 Întindeți pătuțul (A).

fig. 5 Trageți spre centru laturile mai scurte ale pătuțului până când se agăță. Procedați la fel și cu laturile mai lungi.

fig. 6 Asigurați-vă că cele 4 laturi sunt corect blocate, apăsați în centrul pătuțului până la fixarea în poziție întins.

ATENȚIE! Nu inversați operațiile: agățarea celor 4 margini nu este posibilă dacă este efectuată DUPĂ blocarea planului inferior.

fig. 7 După ce ați așezat salteaua (B) pe partea inferioară a pătuțului, asigurându-vă că ați fixat cele 4 benzi (F) în orificiile respective și le-ați agățat.

ÎNCHIDEREA PĂTUȚULUI

fig. 8 Îndepărtați salteaua (B) de pe partea inferioară a pătuțului.

Trageți maneta (G) din centru, rotiți în sens orar, până când ajunge în poziția de deblocare indicată pe dispozitivul de deschidere.

fig. 9 Mențineți rotită maneta centrală (G), ridicăți partea centrală a pătuțului la 20 cm.

fig. 10 Apăsăți butonul (J) în centrul celor 4 laturi și, coborându-le, începeți să închideți pătuțul.

fig. 11 Uniți cele 4 laturi și trageți în sus, încercând să închideți pătuțul cât mai strâns.

fig. 12 Puneți salteaua (B) în jurul pătuțului cu partea moale spre interior și închideți cele 3 benzi cu scai.

MONTAREA PĂRȚII SUPERIOARE

fig. 13 După ce ați deschis pătuțul în mod corect, fixați suportul pentru etajul superior (C) de marginile pătuțului, prin intermediul dispozitivelor adecvate (H).

fig. 14 Închideți apoi capsele din colțuri (K).

fig. 15 Introduceți cele două cupluri de tuburi (D) în locașurile adecvate (L) aflate în partea inferioară a suportului și uniți-le pentru deschiderea completă.

fig. 16 Așezați salteaua (B) pe planul superior.

PROTECȚIE ANTIȚÂNȚARI

fig. 17 Pentru a fixa protecția antițânțari (E) de pat, după ce ați așezat-o corect, introduceți cele 4 elemente de fixare unghiulare (M) în butoniera elastică (N).

VAROVÁNÍ



• **DŮLEŽITÉ - TYTO POKYNY SI POZORNĚ PROČTĚTE A USCHOVEJTE JE PRO POUŽITÍ V BUDOUCNU. NEBUDETE-LI POSTUPOVAT PODLE TĚCHTO POKYŇŮ, BEZPEČNOST VAŠEHO DÍTĚTE MŮŽE BÝT OHROŽENA.**

• **ODPOVÍDÁTE ZA BEZPEČNOST SVÉHO DÍTĚTE.**

• **UPOZORNĚNÍ! NENECHÁVEJTE DÍTĚ NIKDY BEZ DOZORU. MŮŽE TO BÝT NEBEZPEČNÉ. PŘI POUŽÍVÁNÍ VÝROBKU MU VĚNUJTE MAXIMÁLNÍ POZORNOST.**

• Postýlka je určena pro děti od narození do 3 let (váha přibližně 15 kg).

- Nejbezpečnější použití je s matrací umístěnou v dolní poloze. Jakmile je dítě schopné sedět, klečet nebo vstát, vždy používejte dolní polohu.
- Jakmile se dítě naučí přelézt okraje postýlky, přestaňte ji používat, aby nedošlo k pádům.
- Když je dítě v dolní poloze, odstraňte horní polohu společně se všemi podpůrnými díly (trubky, pásky atd.).
- **POZOR:** Nenechávejte nic v postýlce a neumísťte ji do blízkosti jiných věcí, které mohou působit jako podpora nebo mohou představovat nebezpečí udušení nebo úskrcení, jako jsou tkaničky, provazy, záclony atd.
- **POZOR:** V postýlce nepoužívejte více než jednu matraci.

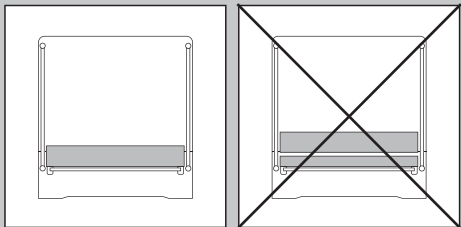

- **POZOR:** Používejte pouze matraci prodanou s touto postýlkou, nepřidávejte na ni druhou matraci; hrozí nebezpečí udušení.
- Postýlku používejte pouze tehdy, pokud je úplně rozložená, a všechny spojovací mechanismy jsou správně spojené. Před použitím postýlky pečlivě zkontrolujte, zda jsou spojovací mechanismy správně spojené.
- **POZOR:** Zkontrolujte, zda postýlka není umístěna v blízkosti otevřeného ohně nebo zdroji silného tepla, jako jsou elektrické radiátory, plynová kamna atd.
- **POZOR:** Nepoužívejte postýlku, pokud jsou některé části rozbité, roztrhané, poškozené nebo chybí. Používejte pouze náhradní díly schválené výrobcem.
- Matrace na dno, která je součástí této postýlky, se smí používat pouze s postýlkou Lodge.

- Postýlka se smí použít pouze pro jedno dítě.
- Součástí této postýlky je matrace na dno. Nikdy nepoužívejte postýlku bez matrace v dolní nebo horní poloze.
- Matrace na dně musí být vždy pevně připevněna. Jinak by mohlo dítě v postýlce matrací zvednout nebo posunout, a uvíznout krčkem mezi matrací a postýlkou.
- Nepoužívejte jako chrániči matrace plastové obalové sáčky ani jiné plastové fólie. Hrozí nebezpečí udušení.
- **POZOR: Hrozí nebezpečí poranění!** Neposunujte ani nezvedejte postýlku s dítětem uvnitř.
- **POZOR: Nebezpečí poranění / uvíznutí dítěte.** Nestavte postýlku do blízkosti nábytku nebo jiných věcí.
- **POZOR! Nebezpečí uvěznění!** Nenechávejte částečně otevřený boční zip: ujistěte se, že je vždy úplně uzavřen (s jezdcem zipu bezpečně zasunutým v příslušné kapsičce) anebo úplně otevřen.
- Neotvírejte, nezavírejte a nerozebírejte výrobek, když je dítě v něm.
- Během otevření a skládání výrobku udržujte dítě v bezpečné vzdálenosti, abyste se vyhlí možným úrazům.
- Při těchto operacích by mohlo dojít k uvíznutí a poranění prstů.
- Šňůry mohou zapříčinit úskrcení! Okolo krku dítě nedávejte předměty se tkanicemi jako například kroucené šňůry, stahovací šňůry kapucí či závěsy dudlíků. Neuvazujte tkanice ani šňůry na horní část výrobku ani ho hračkám.

DOPORUČENÍ K UŽÍVÁNÍ

- V zájmu bezpečnosti svého dítěte před použitím výrobku

- odstraňte veškeré igelitové sáčky a součásti balení a nedovolte, aby byly v dosahu novorozence a dětí.
- Než se pokusíte výrobek sestavit, ověřte, zda jeho součásti nevykazují poškození vzniklé v průběhu přepravy. Pokud ano, výrobek nemůže být používán a nesmí být v dosahu dětí.
- Výrobek mohou montovat, rozebírat či nastavovat výlučně dospělí osoby. Ujistěte se, že osoby, které výrobek používají (au-pair, prarodiče apod.) vědí, jak s ním správně zacházet. Tento výrobek smí používat pouze dospělá osoba.
- Nenechávejte výrobek nikdy v blízkosti schodů či schůdků.
- Používejte výlučně na rovné, stabilní a suché ploše.
- Ujistěte se, že veškeré možné zdroje nebezpečí (např. kabely, elektrické vedení) jsou mimo dosah dítěte.
- Nikdy nenechávejte postýlku v blízkosti provazů, záclon nebo jiných věcí, které by dítě mohlo použít ke šplhání, nebo by se jimi mohlo udušit nebo úskrtit.
- Nedovolte, aby si v blízkosti produktu bez dozoru hrály jiné děti či aby se na něj pokoušely vyšplhat.
- Pravidelně kontrolujte lehkáto a jeho součásti na případné poškození a/nebo opotřebení, prasklé švy a potrhání. Při poškození nebo nefunkčnosti lehkáto ho umístěte mimo dosah dítěte, nepoužívejte ho, nesnažte se ho opravit a s opravou se obraťte na kvalifikovaného opraváře.
- Pravidelně kontrolujte, zda není poškozena konstrukce postýlky, zda nejsou uvolněné spoje, zda nechybí nějaký díl nebo zda nemá postýlka ostré hrany.
- Když není výrobek používán, je třeba jej uschovat tak, aby se k němu nemohly přiblížit děti. Výrobek nelze používat jako hračku! Nedovolte dítěti, aby si s tímto výrobkem hrálo.
- V případě dlouhého vystavení slunečnímu záření počkejte, než se produkt ochladí, a teprve potom jej můžete znovu používat.

V PŘÍPADĚ POUŽITÍ JAKO DĚTSKÝ BOX

DŮLEŽITÉ! USCHOVEJTE PRO BUDOUCÍ POUŽITÍ.

- Nepoužívejte box, pokud má poškozené, opotřebované nebo chybějící díly a používejte pouze náhradní díly schválené výrobcem.
- Nenechávejte nic v boxu a neumísťte ho do blízkosti jiných věcí, které mohou působit jako podpora nebo mohou představovat nebezpečí udušení nebo úskrcení, jako jsou tkaničky, provazy, záclony atd.
- **POZOR** - Zkontrolujte, zda box není umístěn v blízkosti otevřeného ohně nebo zdroje tepla.
- **POZOR** - Nikdy nepoužívejte box bez matrace na dně.
- Před každým použitím zkontrolujte, zda jsou všechny spoje řádně dotaženy.
- **POZOR** - Před vložením dítěte dovnitř se ujistěte, že je box úplně rozložený a že jsou všechny spojovací mechanismy správně spojené.
- EN 716-1 : 2017 + AC : 2019
- NF EN 716-1 Février 2018
- EN 12227 : 2010
- NF EN 12227 Décembre 2010
- EN 16890 : 2017
- NF EN 16890 Avril 2018

PODMÍNKY ZÁRUKY

- Společnost Inglesina Baby S.p.A. zaručuje, že tento výrobek byl navržen a vyroben v souladu s obecnými pravidly/předpisy, které se vztahují ke kvalitě a bezpečnosti výrobku a které v současné době platí v zemích Evropského Společenství a v zemích komercializace.
- Společnost Inglesina Baby S.p.A. zaručuje, že v průběhu

výrobního procesu a po jeho ukončení byl výrobek podroben několika kontrolám kvality. Společnost Inglesina Baby S.p.A. zaručuje, že tento výrobek při nákupu od autorizovaného prodejce byl bez vad, způsobených montáží nebo výrobou.

- Tato záruka nenarušuje práva přiznaná spotřebiteli vnitrostátními zákony v platném znění, které se mohou různit podle země, kde byl výrobek zakoupen. V případě rozporu s těmito záručními podmínkami platí tyto zákony.
- Jestliže se v okamžiku zakoupení nebo běžného používání projeví u výrobku vada materiálů a/nebo výrobní vada tak, jak je to popsáno v příslušném návodu k použití, firma Inglesina Baby S.p.A. uzná platnost záručních podmínek po dobu 24 po sobě jdoucích měsíců od data zakoupení.
- Záruka platí pouze v zemi, kde byl výrobek zakoupen, a za podmínky, že byl zakoupen u autorizovaného prodejce.
- Uznaná záruka platí pouze pro prvního vlastníka zakoupeného zboží.
- Záruka obnáší výměnu nebo bezplatnou opravu dílů, které se porouchají z důvodu výrobní vady. Firma Inglesina Baby S.p.A. si vyhrazuje právo rozhodnout, zda vyřídí záruku opravou nebo výměnou výrobku.
- Pro uplatnění záruky je nutno předložit sériové číslo výrobku a kopii dokladu o nákupu vystaveném v okamžiku nákupu výrobku a na kterém je jednoznačně čitelné datum nákupu.
- Tyto podmínky záruky zanikají, jestliže:
 - výrobek bude použit za jiným účelem, než je výslovně uvedeno v příslušném návodu k použití;
 - výrobek bude použit jiným způsobem, než je uvedeno v návodu k použití;
 - výrobek byl opravován v neautorizovaném a nepověřeném servisním středisku.
 - výrobek podstoupil úpravy a/nebo manipulace; a to co se týče jak strukturální, tak i textilní části, které nejsou výslovně schváleny výrobcem. Eventuální změny na výrobku zbavují společnost Inglesina Baby S.p.A. jakékoliv odpovědnosti.
 - vada je způsobena nedbalostí nebo nepozorností (např. silné nárazy na strukturální části, vystavení agresivním chemickým látkám, atd.).
 - výrobek vykazuje běžné opotřebení (např. kola, pohyblivé části, textil), vyplývající z dlouhodobého a trvalého denního používání.
 - výrobek byl byt náhodně poškozen vlastníkem či třetími osobami (např. při poslání jako zavazadlo leteckou dopravou či jinými dopravními prostředky);
 - výrobek bude předán prodejci za účelem servisu bez originálního dokladu o nákupu a/nebo bez sériového čísla, a/nebo nebude-li na dokladu o nákupu jednoznačně čitelné datum nákupu či sériové číslo.
- Eventuální škody způsobené použitím příslušenství, které není ve vybavení a/nebo není schváleno společností Inglesina Baby, nebudou zahrnuty do podmínek naší záruky.
- Společnost Inglesina Baby S.p.A. odmítá jakoukoli odpovědnost za škody způsobené věcem či osobám, vzniknou-li tyto v důsledku nevhodného a nesprávného používání výrobku.
- Po uplynutí záruky Společnost i nadále poskytuje asistenci na své výrobky maximálně do čtyř (4) let od data uvedení samotného výrobku na trh; po uplynutí této doby bude možnost zásahu přehodnocována případ od případu.

NÁHRADNÍ DÍLY / ASISTENCE PO PRODEJI

- Pravidelně kontrolujte bezpečnostní zařízení, abyste se ujistili, že výrobek stále funguje perfektně. V případě, že narazíte na jakékoli problémy a/nebo odchylky, výrobek nepoužívejte. Kontaktujte neprodleně autorizovaného prodejce nebo klientský servis společnosti Inglesina.
- Nepoužívejte náhradní díly či příslušenství nedodané či neschválené společností Inglesina Baby.

CO DĚLAT V PŘÍPADĚ POTŘEBY ASISTENCE

- Pokud potřebujete asistenci k výrobku, obraťte se ihned na prodejce Inglesina, u kterého jste výrobek zakoupili; ujistěte se, že máte sériové číslo pro daný výrobek, který je předmětem žádosti (číslo "Serial Number" je k dispozici v Kolekci 2010).
- Úkolem prodejce je kontaktovat společnost Inglesina pro posouzení nevhodnějšího způsobu intervence pro každý jednotlivý případ a následně poskytnout příslušné indikace.
- Servisní Služba Inglesina poskytne veškeré potřebné informace na základě vyplněné písemné žádosti na příslušném formuláři, který je k dispozici na webových stránkách: inglesina.com - část Záruka a Asistence.

DOPORUČENÍ K ČIŠTĚNÍ A ÚDRŽBĚ VÝROBKU

- Tento výrobek vyžaduje, aby uživatel prováděl pravidelnou údržbu.
- Nikdy se nesazte mechanismy či jiné části dostat do pohybu násilím. Máte-li pochybnosti, přečtěte si nejpřevodnější pokyny.
- Neuschovávejte produkt, pokud je mokrá, a nenechávejte jej ve vlhkém prostředí, aby se na něm nerozvinula plíseň.
- Uchovávejte výrobek na suchém místě.
- Chraňte výrobek před vlivem počasí, vody, deště či sněhu. Nepřetržitě a dlouhé vystavování slunci může u mnoha materiálů způsobit změnu barvy.
- Čistěte plastové a kovové části navlhčeným hadříkem s nepříliš agresivním čisticím prostředkem. Nepoužívejte rozpouštědla, čpavek či benzín.
- Vysušte důkladně kovové části, přijdou-li do kontaktu s vodou. Zabráňte tak jejich rezivění.
- Udržujte čisté veškeré části, které se pohybují, a v případě potřeby je promažte slabým olejem.

DOPORUČENÍ K ČIŠTĚNÍ LÁTKOVÉHO POTAHU

- Látkové části pravidelně přejíždějte jemným kartáčkem na oběhání.
- U postýlky se čistí pouze povrch. Vyčistěte ji vlhkým hadříkem a neutrálním saponátem; nepoužívejte rozpouštědla, amoniak ani bělidlo. Nepoužívejte abrazivní čisticí prostředky a houbičky.
- Respektujte pokyny pro praní potahu, které jsou uvedeny na příslušných etiketách.



Nepoužívejte bělidla



Nesuňte mechanicky



Sušte roztážen v stínu



Nežehlete



Neperte nasucho

Neodstředujte

- Matraci před použitím nebo uskladněním úplně vysušte.

POKYNY

SEZNAM SOUČÁSTÍ

obr. 1

- A Postýlka
- B Báze matrace
- C Suport pro horní část
- D Trubky pro základ horní plochy
- E Síť proti komárům

MONTÁŽ POSTÝLKY

obr. 2 Otevřete obal a vytyhňte z něj všechny části.

obr. 3 Odepněte 3 pásky ze suchého zipu, které obalují matraci.

obr. 4 Roztáhněte postýlku (A).

obr. 5 Zatahněte směrem ke středu za kratší boky postýlky, až dokud se nezachytí. Pokračujte stejným způsobem i s dlouhými boky.

obr. 6 Ujistěte se, že všechny 4 strany jsou správně zablokovány, pak zatlačte do středu postýlky až dokud nebude v úplně ploché pozici.

POZOR! Nezměňte postup těchto operací: nebude možné zachytit 4 okraje PO zablokování spodku postýlky.

obr. 7 Po umístění matraci (B) na spodek postýlky ji zachyťte pomocí 4 pásek (F) do příslušných otvorů a upevněte pomocí odpovídajícího suchého zipu.

ZAVĚŠENÍ POSTÝLKY

obr. 8 Odstraňte matraci (B) ze spodku postýlky.

Uchopte páčku (G) ve středu spodku, otáčejte s ní ve

směru hodinových ručiček, až dokud nedosáhne pozice odblokování, jak je znázorněno na odblokovacím zařízení.

obr. 9 Udržujte centrální páčku otočenou (G) a zvedněte spodek postýlky o zhruba 20 cm.

obr. 10 Stiskněte tlačítko (J) ve středě 4 okrajů a snízte je, pak začněte postýlku skládat.

obr. 11 Spojte dohromady 4 strany a potáhněte směrem nahoru střední část, snažte se poskládat postýlku co možná nejpevněji.

obr. 12 Srolujte matraci (B) kolem postýlky měkkou částí směrem dovnitř a zapněte 3 pásky ze suchého zipu.

MONTÁŽ HORNÍ PLOCHY

obr. 13 Po správném otevření postýlky upevněte suport pro horní plochu (C) k okrajům postýlky pomocí příslušných háčků (H).

obr. 14 Nakonec zapněte 4 automatické rohové knoflíky (K).

obr. 15 Vložte 2 páry trubek (D) do příslušných míst (L) nacházejících se na spodku suportu a spojte je pro jeho úplné otevření.

obr. 16 Nakonec umístěte matraci (B) na spodek horní plochy.

SÍŤ PROTI KOMÁRŮM

obr. 17 Pro uchycení sítě proti komárům (E) k postýlce, po jejím správném umístění vložte 4 rohové háčky (M) do příslušných elastických oček (N).

ΠΡΟΕΙΔΟΠΟΙΗΣΕΙΣ



• **ΣΗΜΑΝΤΙΚΟ - ΔΙΑΒΑΣΤΕ ΠΡΟΣΕΚΤΙΚΑ ΚΑΙ ΦΥΛΑΞΤΕ ΓΙΑ ΜΕΛΛΟΝΤΙΚΗ**

ΑΝΑΦΟΡΑ. ΑΝ ΔΕΝ ΤΗΡΕΙΤΕ ΜΕ ΠΡΟΣΟΧΗ ΤΙΣ ΠΑΡΟΥΣΕΣ ΟΔΗΓΙΕΣ, ΜΠΟΡΕΙ ΝΑ ΤΘΕΙ ΣΕ ΚΙΝΔΥΝΟ Η ΑΣΦΑΛΕΙΑ ΤΟΥ ΠΑΙΔΙΟΥ ΣΑΣ.

• **Η ΑΣΦΑΛΕΙΑ ΤΟΥ ΠΑΙΔΙΟΥ ΑΠΟΤΕΛΕΙ ΔΙΚΗ ΣΑΣ ΕΥΘΥΝΗ.**

• **ΠΡΟΣΟΧΗ! ΜΗΝ ΑΦΗΝΕΤΕ ΠΟΤΕ ΤΟ ΠΑΙΔΙ ΧΩΡΙΣ ΕΠΙΤΗΡΗΣΗ: ΜΠΟΡΕΙ ΝΑ ΕΙΝΑΙ ΕΠΙΚΙΝΔΥΝΟ. ΟΤΑΝ ΧΡΗΣΙΜΟΠΟΙΕΙΤΕ ΤΟ ΠΡΟΪΟΝ, ΕΧΕΤΕ ΤΗΝ ΠΡΟΣΟΧΗ ΣΑΣ ΤΕΤΑΜΕΝΗ.**

• Το προϊόν πρέπει να χρησιμοποιείται με παιδιά από τη γέννηση μέχρι και την ηλικία των 3 ετών (βάρος περίπου 15κιλά).

- Η ασφαλέστερη θέση χρήσης είναι με την βάση του στρώματος να βρίσκεται στο χαμηλότερο επίπεδο. Χρησιμοποιείτε πάντα τον κάτω επίπεδο μόλις το παιδί είναι σε θέση να καθίσει, να γονατίσει ή να σηκωθεί.
- Για να αποφύγετε τις πτώσεις, σταματήστε να χρησιμοποιείτε το προϊόν μόλις το παιδί μπορέσει να αναρριχθεί και να διασχίσει τις πλευρές του.
- Αφαιρέστε το επάνω επίπεδο μαζί με όλα τα εξαρτήματα στήριξης του (σωλήνες, ιμάντες, κλπ.) όταν ένα παιδί βρίσκεται στο κάτω επίπεδο.
- **ΠΡΟΣΟΧΗ:** μην αφήνετε αντικείμενα μέσα στο παρκοκρέβατο και μην το τοποθετείτε κοντά σε άλλα προϊόντα που μπορούν να λειτουργήσουν ως υποστηρίγματα ή να παρουσιάσουν κίνδυνο ασφυξίας ή στραγγαλισμού, όπως για παράδειγμα κορδόνια, σχοινιά, κουρτίνες κλπ.
- **ΠΡΟΣΟΧΗ:** μην χρησιμοποιείτε περισσότερα από ένα στρώματα στο παρκοκρέβατο.

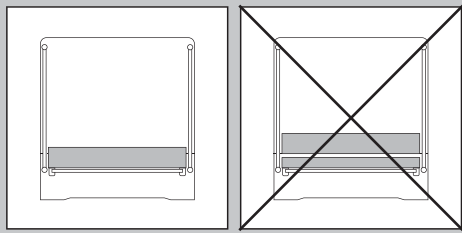

- **ΠΡΟΣΟΧΗ:** χρησιμοποιήστε μόνο το στρώμα που πωλείται με αυτό το παρκοκρέβατο, μην προσθέσετε ένα δεύτερο στρώμα επάνω του, κίνδυνος ασφυξίας.
- Χρησιμοποιείτε το προϊόν μόνο όταν είναι εντελώς ανοιχτό και όλοι οι μηχανισμοί στερέωσης έχουν τοποθετηθεί σωστά. Ελέγξτε προσεκτικά ότι οι μηχανισμοί στερέωσης έχουν τοποθετηθεί πλήρως πριν χρησιμοποιήσετε το προϊόν.
- **ΠΡΟΣΟΧΗ:** βεβαιωθείτε ότι το παρκοκρέβατο δεν είναι τοποθετημένο κοντά σε ανοικτές φλόγες ή πηγές ισχυρής θερμότητας όπως για παράδειγμα ηλεκτρικά καλοριφέρ, σόμπες αερίου κλπ.
- **ΠΡΟΣΟΧΗ:** μην χρησιμοποιείτε το παρκοκρέβατο εάν κάποια τμήματα σπάζουν, σχιστούν, καταστραφούν ή λείπουν. Χρησιμοποιείτε μόνο ανταλλακτικά εγκεκριμένα από τον κατασκευαστή.
- Η βάση του στρώματος που περιλαμβάνεται σε αυτό το προϊόν πρέπει να χρησιμοποιείται μόνο με το παρκοκρέβατο Lodge.

- Μην χρησιμοποιείτε το προϊόν με περισσότερα από ένα παιδιά κάθε φορά.
- Το προϊόν περιλαμβάνει μία βάση στρώματος. Ποτέ μην χρησιμοποιείτε το προϊόν χωρίς τη βάση του στρώματος τόσο στο κατώτερο όσο και στο ανώτερο επίπεδο.
- Η βάση του στρώματος πρέπει να είναι πάντα σταθερά στερεωμένη. Διαφορετικά, το παιδί που βρίσκεται στο εσωτερικό του προϊόντος μπορεί να το σηκώσει ή να το μετακινήσει και να παγιδευτεί με το λαϊμό μεταξύ της βάσης του στρώματος και του προϊόντος.
- Μη χρησιμοποιείτε πλαστικές σακούλες συσκευασίας ή άλλες πλαστικές μεμβράνες σαν προστατευτικά του στρώματος. Κίνδυνος ασφυξίας.
- **ΠΡΟΣΟΧΗ: κίνδυνος τραυματισμού!** Μην μετακινείτε ή ανασκώνετε το προϊόν με το παιδί στο εσωτερικό του.
- **ΠΡΟΣΟΧΗ: κίνδυνος τραυματισμού/παγίδευσης!** Μην τοποθετείτε το προϊόν κοντά σε έπιπλα ή άλλα αντικείμενα.
- **ΠΡΟΣΟΧΗ! Κίνδυνος εγκλωβισμού!** Μην αφήνετε μερικώς ανοιχτό το φερμουάρ του πλευρικού περάσματος: βεβαιωθείτε πως είναι πλήρως κλεισμένο (με το γάντζο τοποθετημένο στο ειδικό τσεπάκι) ή πλήρως ανοιγμένο.
- Μην ανοίγετε, κλείνετε ή αποσυαρμολογείτε το προϊόν ή επιχειρείτε αυτές τις ενέργειες με το παιδί μέσα.
- Για την αποφυγή ατυχημάτων, κρατείστε μακριά το παιδί κατά τη διάρκεια ανοιγματος και κλεισίματος του προϊόντος.
- Κατά τη διάρκεια αυτών των εργασιών, μπορεί να προκληθεί παγίδευση ή τραυματισμός των δακτύλων.
- Τα κορδόνια μπορεί να αποτελέσουν αιτία στραγγαλισμού! Μην τοποθετείτε αντικείμενα με σχοινιά γύρω από τον λαϊμό του παιδιού, όπως κορδόνια ή κορδέλες γιακουκούλες ή πιπίλες. Μην τοποθετείτε σχοινιά ή κορδόνια πάνω στο προϊόν ή στα παιχνίδια.

ΣΥΜΒΟΥΛΕΣ ΓΙΑ ΤΗ ΧΡΗΣΗ

- Για την ασφάλεια του παιδιού σας, πριν χρησιμοποιήσετε το προϊόν, αφαιρέστε και πετάξτε όλες τις πλαστικές σακούλες και όλα τα υλικά συσκευασίας και φυλάξτε τα οπωσδήποτε μακριά από νεογέννητα και παιδιά.
- Πριν τη συναρμολόγηση, βεβαιωθείτε ότι το προϊόν και όλα τα εξαρτήματά του δεν παρουσιάζουν κάποια βλάβη λόγω της μεταφοράς. Αν συμβαίνει κάτι τέτοιο, δεν πρέπει να χρησιμοποιήσετε το προϊόν και πρέπει να το φυλάξτε μακριά από παιδιά.
- Οι διαδικασίες συναρμολόγησης, αποσυαρμολόγησης και ρύθμισης πρέπει να πραγματοποιούνται μόνο από ενήλικα άτομα. Βεβαιωθείτε ότι όποιος χρησιμοποιεί το προϊόν (μέμπιμι σίτερ, παππούδες κ.τ.λ.) γνωρίζει πώς να το χρησιμοποιήσει σωστά. Αυτό το προϊόν πρέπει να χρησιμοποιείται μόνο από ενήλικα.
- Μην τοποθετείτε ποτέ το προϊόν κοντά σε σκάλες ή

σκαλοπατία.

- Χρησιμοποιείτε το μόνο σε επίπεδη, σταθερή και στεγνή επιφάνεια.
- Βεβαιωθείτε ότι όλες οι πιθανές πηγές κινδύνου (παράδειγμα: σκονιά, ηλεκτρικά καλώδια κ.τ.λ.) βρίσκονται σε σημείο που δεν μπορεί να τα φτάσει το παιδί.
- Ποτέ μην αφήνετε το προϊόν κοντά σε σχοινιά, κουρτίνες ή άλλα αντικείμενα που θα μπορούσαν να χρησιμοποιηθούν από το παιδί για να αναρριχηθεί ή να προκαλέσει ασφυξία ή στραγγαλισμό.
- Μην αφήνετε άλλα παιδιά ή ζώα να παίζουν χωρίς επίτηρηση κοντά στο προϊόν ή να σκαρφαλώνουν πάνω του.
- Ελέγχετε τακτικά το προϊόν και τα εξαρτήματά του για τυχόν ενδείξεις βλάβης και/ή φθοράς, ζηλώματα και οξείσματα. Σε περίπτωση φθοράς ή δυσλειτουργίας, φυλάξτε το προϊόν μακριά από τα παιδιά, μην το χρησιμοποιήσετε και/ή μην προσπαθήσετε να το επισκευάσετε, αλλά απευθυνθείτε μόνο σε εξειδικευμένο προσωπικό.
- Ελέγχετε τακτικά το προϊόν για ενδεχόμενες ζημιές στον σκελετό, χαλαρές αρθρώσεις, εξαρτήματα που λείπουν ή αιχμηρές προεξοχές.
- Όταν δε χρησιμοποιείτε το προϊόν, πρέπει να το βάζετε στην αποθήκη και οπωσδήποτε μακριά από τα παιδιά. Το προϊόν δεν πρέπει να χρησιμοποιείται ως παιχνίδι! Μην αφήνετε το παιδί να παίζει με το παρόν προϊόν.
- Αν το προϊόν εκτεθεί για μεγάλο χρονικό διάστημα στον ήλιο, περιμένετε να κρυώσει πριν το χρησιμοποιήσετε.

ΣΕ ΠΕΡΙΠΤΩΣΗ ΧΡΗΣΗΣ ΣΑΝ ΠΑΡΚΟ ΓΙΑ ΠΑΙΔΙΑ

ΣΗΜΑΝΤΙΚΟ! ΦΥΛΑΞΤΕ ΓΙΑ ΜΕΛΛΟΝΤΙΚΕΣ ΑΝΑΦΟΡΕΣ.

- Μην χρησιμοποιείτε το πάρκο εάν υπάρχουν σπασμένα, φθαρμένα ή εξαρτήματα που λείπουν και χρησιμοποιείτε μόνο ανταλλακτικά εγκεκριμένα από τον κατασκευαστή.
- Μην αφήνετε αντικείμενα μέσα στο πάρκο και μην το τοποθετείτε κοντά σε άλλα προϊόντα που μπορούν να λειτουργήσουν ως υποστηρίγματα ή να παρουσιάσουν κίνδυνο ασφυξίας ή στραγγαλισμού, όπως για παράδειγμα κορδόνια, σχοινιά, κουρτίνες κλπ.
- **ΠΡΟΣΟΧΗ** - Βεβαιωθείτε ότι το πάρκο δεν είναι τοποθετημένο κοντά σε ανοικτές φλόγες ή πηγές θερμότητας.
- **ΠΡΟΣΟΧΗ** - Μην χρησιμοποιείτε το πάρκο χωρίς τη βάση του στρώματος.
- Βεβαιωθείτε ότι όλα τα εξαρτήματα του συναρμολογημένου προϊόντος είναι σωστά σφιγμένα πριν από κάθε χρήση.
- **ΠΡΟΣΟΧΗ** - Βεβαιωθείτε ότι το πάρκο είναι πλήρως ανοιχτό και ότι όλες οι διατάξεις αγκίστρωσης έχουν τοποθετηθεί πριν τοποθετήσετε το παιδί στο εσωτερικό του.
- EN 716-1 : 2017 + AC : 2019
- NF EN 716-1 Février 2018
- EN 12227 : 2010
- NF EN 12227 Décembre 2010
- EN 16890 : 2017
- NF EN 16890 Avril 2018

ΟΡΟΙ ΕΓΓΥΗΣΗΣ

- Η Inglesina Baby S.p.A. εγγυάται ότι κάθε προϊόν έχει σχεδιαστεί και κατασκευαστεί σύμφωνα με τις διατάξεις/ κανονισμούς του προϊόντος και την ποιότητα και την ασφάλεια που ισχύουν σήμερα γενικά στις χώρες της Ευρωπαϊκής αγοράς της Κοινότητας.
- Η Inglesina Baby S.p.A. εγγυάται ότι κατά τη διάρκεια και μετά τη διαδικασία παραγωγής, κάθε προϊόν έχει υποβληθεί σε αρκετούς ελέγχους ποιότητας. Η Inglesina Baby S.p.A. εγγυάται ότι κάθε προϊόν κατά τη στιγμή της αγοράς από

έναν Εξουσιοδοτημένο Αντιπρόσωπο είναι απαλλαγμένο από ελαττώματα στη συναρμολόγηση ή την κατασκευή.

• Αυτή η εγγύηση δεν εκφράζει τα δικαιώματα που παρέχονται στους καταναλωτές σύμφωνα με την εθνική νομοθεσία, η οποία μπορεί να διαφέρει ανάλογα με τη χώρα στην οποία αγοράστηκε το προϊόν, και οι ορισμοί των οποίων, σε περίπτωση διαμάχης, υπερισχύουν σε σχέση με το περιεχόμενο της παρούσας εγγύησης.

• Σε περίπτωση που το προϊόν παρουσιάζει ελαττώματα στα υλικά ή/και κατασκευαστικές ανωμαλίες που διαπιστώνονται στη στιγμή της αγοράς ή κατά τη συνήθη χρήση, σύμφωνα με τα όσα αναφέρονται στο σχετικό εγχειρίδιο χρήσης, Η Inglesina Baby S.p.A. αναγνωρίζει την εγκυρότητα των όρων της εγγύησης για μια περίοδο 24 μηνών μετά από την ημερομηνία αγοράς.

• Η εγγύηση ισχύει μόνο στη χώρα στην οποία αγοράστηκε το προϊόν και στην περίπτωση που η αγορά έγινε από εξουσιοδοτημένο κατάστημα λιανικής.

• Η εγγύηση αναγνωρίζεται και ισχύει για τον πρώτο ιδιοκτήτη του παρόντος προϊόντος που αγοράστηκε.

• Η εγγύηση καλύπτει την αντικατάσταση ή επισκευή των ελαττωματικών εξαρτημάτων λόγω κατασκευαστικών ελαττωμάτων εξ αρχής. Η Inglesina Baby S.p.A. διατηρεί το δικαίωμα να αποφασίσει κατά την κρίση της, αν θα εφαρμόσει την εγγύηση μέσω της επισκευής ή της αντικατάστασης του προϊόντος.

• Για να χρησιμοποιήσετε την εγγύηση είναι απαραίτητο να παρουσιάσετε τον σειριακό αριθμό και το αντίγραφο της απόδειξης που εκδόθηκε κατά τη στιγμή της αγοράς του προϊόντος, ελέγχοντας αν επάνω σε αυτή αναφέρεται κατά τρόπο ευανάγνωστο η ημερομηνία αγοράς.

• Αυτοί οι όροι της εγγύησης παύουν να ισχύουν στην περίπτωση που:

- το προϊόν χρησιμοποιείται με διαφορετικούς τρόπους που δεν αναφέρονται ρητά στο σχετικό εγχειρίδιο χρήσης.
- το προϊόν χρησιμοποιείται με τρόπο που δεν είναι σύμφωνος με όσα προβλέπονται στο αντίστοιχο εγχειρίδιο.
- το προϊόν έχει υποστεί επισκευές σε μη εξουσιοδοτημένα και συμβατικά κέντρα σέρβις.
- το προϊόν έχει υποστεί τροποποιήσεις ή/και παρεμβάσεις τόσο στο δομικό μέρος όσο και στον κλωστοϋφαντουργικό τομέα που δεν έχουν εξουσιοδοτηθεί από τον κατασκευαστή. Ενδεχόμενες τροποποιήσεις απαλλάσσουν την Inglesina Baby S.p.A. από οποιαδήποτε ευθύνη.
- το ελάττωμα οφείλεται σε αμέλεια ή απρόσεκτη χρήση (πχ. βίαιες προσκρούσεις των δομικών μερών, έκθεση σε δραστικές χημικές ουσίες, κλπ.).
- το προϊόν έχει παρουσιάσει φυσιολογική φθορά (πχ. τροχή, κινούμενα μέρη, ύφασμα) που προκύπτει από μια παρατεταμένη και συνεχή χρήση προγραμματισμένη καθημερινά.
- το προϊόν έχει χαλάσει, έστω και τυχαία, από τον ίδιο τον ιδιοκτήτη ή από τρίτους (π.χ. στην περίπτωση που αποστέλλεται ως αποσκευή μέσω αεροπλάνων ή άλλων μέσων).
- το προϊόν αποστέλλεται στον αντιπρόσωπο για σέρβις, χωρίς το πρωτότυπο της απόδειξης αγοράς και/ή χωρίς τον σειριακό αριθμό ή όταν η ημερομηνία αγοράς επάνω στην απόδειξη και/ή ο σειριακός αριθμός δεν είναι ευανάγνωστα.

• Τυχόν βλάβες που θα προκληθούν από τη χρήση εξαρτημάτων που δεν παρέχονται και/ή δεν είναι εγκεκριμένα από την Inglesina Baby, δε θα καλύπτονται από τους όρους της εγγύησης μας.

• Η Inglesina Baby S.p.A. αποποιείται κάθε ευθύνη για βλάβες σε πράγματα ή άτομα που προκαλούνται από ακατάλληλη και/ή λανθασμένη χρήση του προϊόντος.

• Μετά τη λήξη της περιόδου εγγύησης, η Εταιρεία εξακολουθεί να παρέχει το σέρβις των προϊόντων της

έναντι αμοιβής εντός προθεσμίας τεσσάρων (4) ετών από την ημερομηνία της εισαγωγής στην αγορά των ιδίων, μετά την οποία θα αξιολογείται κατά περίπτωση η δυνατότητα παρέμβασης.

ΑΝΤΑΛΛΑΚΤΙΚΑ / ΣΕΡΒΙΣ ΜΕΤΑ ΤΗΝ ΠΩΛΗΣΗ

• Ελέγχετε τακτικά τους μηχανισμούς ασφαλείας για να βεβαιώνετε ότι το προϊόν εξακολουθεί να λειτουργεί σωστά με το πέρασμα του χρόνου. Αν διαπιστώσετε προβλήματα και/ή βλάβες οποιουδήποτε είδους, μη χρησιμοποιήσετε το προϊόν. Επικοινωνήστε αμέσως με τον εξουσιοδοτημένο αντιπρόσωπο ή με τη Μεταγοραστική εξυπηρέτηση πελατών της Inglesina.

• Μη χρησιμοποιείτε ανταλλακτικά ή εξαρτήματα που δεν παρέχονται και/ή σε κάθε περίπτωση δεν είναι εγκεκριμένα από την Inglesina Baby S.p.A.

ΤΙ ΠΡΕΠΕΙ ΝΑ ΚΑΝΕΤΕ ΣΕ ΠΕΡΙΠΤΩΣΗ ΑΝΑΓΚΗΣ ΓΙΑ ΣΕΡΒΙΣ

• Σε περίπτωση ανάγκης για σέρβις του προϊόντος, επικοινωνήστε αμέσως με τον Αντιπρόσωπο Inglesina από τον οποίο αγοράσατε το προϊόν, φροντίζοντας να έχετε τον "Serial Number" του αντίστοιχου προϊόντος που έχετε ζητήσει.

• Έργο του Αντιπροσώπου είναι να έρθει σε επαφή με την Inglesina για να αξιολογήσει τον πιο κατάλληλο τρόπο παρέμβασης σε κάθε περίπτωση και να παράσχει στη συνέχεια την οποιαδήποτε οδηγία.

• Η Υπηρεσία Σέρβις Inglesina διατίθεται σε κάθε περίπτωση να παράσχει όλες τις αναγκαίες πληροφορίες με έγγραφη αίτηση που πρέπει να συμπληρώνεται σε σχετικό έντυπο που διατίθεται στην ιστοσελίδα: inglesina.com - τμήμα Εγγύησης και Σέρβις.

ΣΥΜΒΟΥΛΕΣ ΓΙΑ ΤΟΝ ΚΑΘΑΡΙΣΜΟ ΚΑΙ ΤΗ ΣΥΝΤΗΡΗΣΗ ΤΟΥ ΠΡΟΪΟΝΤΟΣ

• Το παρόν προϊόν χρειάζεται τακτική συντήρηση από το χρήστη.

• Μην ασκείτε ποτέ πίεση σε μηχανισμούς ή κινητά μέρη. Αν δε γνωρίζετε τι πρέπει να κάνετε, ανατρέξτε στις οδηγίες.

• Μη βάζετε στην αποθήκη το προϊόν αν είναι ακόμη βρεγμένο και μην το αφήνετε σε υγρό περιβάλλον γιατί μπορεί να δημιουργηθεί μούχλα.

• Φυλάσσετε το προϊόν σε ξηρό μέρος.

• Προστατεύστε το προϊόν από τους ατμοσφαιρικούς παράγοντες, νερό, βροχή ή χιόνι. Επίσης, η παρατεταμένη έκθεση στον ήλιο μπορεί να προκαλέσει αλλαγή χρώματος σε πολλά υλικά.

• Καθαρίστε τα πλαστικά και μεταλλικά μέρη με ένα υγρό πανί ή ένα ήπιο καθαριστικό. Μη χρησιμοποιείτε διαλύτες, αμμωνία ή βενζίνη.

• Στεγνώστε με προσοχή τα μεταλλικά τμήματα έπειτα από τυχόν επαφή με το νερό, για να μη σχηματιστεί σκουριά.

• Διατηρήστε καθαρά όλα τα κινητά μέρη και αν χρειαστεί περάστε τα με ένα ελαφρύ λιπαντικό.

ΣΥΜΒΟΥΛΕΣ ΓΙΑ ΤΟΝ ΚΑΘΑΡΙΣΜΟ ΤΗΣ ΥΦΑΣΜΑΤΙΝΗΣ ΕΠΕΝΔΥΣΗΣ

• Ανανεώστε περιοδικά τα υφασμάτινα μέρη με μια μαλακία βούρτσα για ρούχα.

• Το προϊόν πρέπει να καθαρίζεται μόνο επιφανειακά. Καθαρίστε το με ένα υγρό πανί και ουδέτερο σαπούνι, μην χρησιμοποιείτε διαλύτες, αμμωνία ή λευκαντικό. Μη χρησιμοποιείτε απορρυπαντικά και λιανικά σφουγγάρια.

• Ακολουθήστε τις οδηγίες πλυσίματος της υφασμάτινης επένδυσης που αναγράφονται στις κατάλληλες ετικέτες.



Μη χρησιμοποιείτε χλωρίνη



Μη στεγνώνετε σε στεγνωτήριο



Στεγνώστε απλώνοντας σε σκιερό μέρος



Μη σιδερώνετε



Αποφύγετε το στεγνό καθάρισμα

Χωρίς στύψιμο

• Στεγνώστε εντελώς το στρώμα πριν το χρησιμοποιήσετε ή το αποθηκεύσετε.

ΟΔΗΓΙΕΣ

ΚΑΤΑΛΟΓΟΣ ΕΞΑΡΤΗΜΑΤΩΝ

Εικ. 1

- A Κρεβατάκι
- B Στρώμα βάσης
- C Στήριγμα του ανώτερου ορόφου
- D Σωλήνες για το κάτω μέρος του ανώτερου ορόφου
- E Κουνοπιέρα

ΣΤΗΣΙΜΟ ΤΟΥ ΚΡΕΒΑΤΙΟΥ

Εικ. 2 Ανοίξτε το σάκο και τραβήξτε όλα τα μέρη που υπάρχουν σε αυτό.

Εικ. 3 Απελευθερώστε τους 3 μίαντες κλεισίματος που τυλίγουν το στρώμα.

Εικ. 4 Τεντώστε το κρεβατάκι (A).

Εικ. 5 Τραβήξτε στο κέντρο τις πιο κοντές πλευρές του κρεβατιού μέχρι να συνδεθούν. Κάντε το ίδιο και για τις μεγαλύτερες πλευρές.

Εικ. 6 Βεβαιωθείτε πως και οι 4 πλευρές είναι σωστά μπλοκαρισμένες, κατά συνέπεια πατήστε στο κέντρο του κρεβατιού μέχρι τη σύνδεση σε θέση επίπεδη.

ΠΡΟΣΟΧΗ! Μην αντιστρέψετε τις ακόλουθες ενέργειες: η σύνδεση των 4 κινητών πλευρών δεν είναι εφικτή αν πραγματοποιηθεί ΜΕΤΑ από το μπλοκάρισμα του κάτω μέρους.

Εικ. 7 Αφού τοποθετήσετε το στρώμα (B) στο κάτω μέρος του κρεβατιού, στερεώστε το τοποθετώντας τους 4 μίαντες (F) στις ειδικές τρύπες και συνδέστε τους στα αντίστοιχα κλεισίματα.

ΚΛΕΙΣΙΜΟ ΤΟΥ ΚΡΕΒΑΤΙΟΥ

Εικ. 8 Αφαιρέστε το στρωματάκι (B) από το κρεβατάκι. Κρατώντας το μοχλό (G) στο κέντρο του κάτω μέρους,

περιστρέψτε τον προς τα δεξιά έως ότου φτάσει τη θέση ξεμπλοκαρίσματος που αναφέρεται στη συσκευή απελευθέρωσης.

Εικ. 9 Κρατώντας γυρισμένο τον κεντρικό μοχλό (G), ανασηκώστε το κάτω μέρος του κρεβατιού 20 cm περίπου.

Εικ. 10 Πατήστε το κουμπί (J) στο κέντρο των 4 κινητών πλευρών και χαμηλώνοντας τες αρχίστε να αναδιπλώνετε το κρεβατάκι όσο το δυνατόν περισσότερο.

Εικ. 11 Ενώστε τέλος τις 4 πλευρές και τραβήξτε προς τα πάνω το κεντρικό μέρος, προσπαθώντας να αναδιπλώσετε το κρεβατάκι όσο το δυνατόν περισσότερο.

Εικ. 12 Τυλίξτε το στρωματάκι (B) γύρω από το κρεβατάκι με το μαλακό τμήμα στο εσωτερικό και ξανακλείστε τους 3 μίαντες.

ΣΥΝΑΡΜΟΛΟΓΗΣΗ ΤΟΥ ΑΝΩΤΕΡΟΥ ΟΡΟΦΟΥ

Εικ. 13 Αφού ανοίξετε σωστά το κρεβατάκι, στερεώστε το στήριγμα του ανώτερου ορόφου (C) στις κινητές πλευρές του κρεβατιού μέσω των ειδικών γάντζων (H).

Εικ. 14 Κουμπώστε κατά συνέπεια τους 4 αυτόματους γωνιακούς (K).

Εικ. 15 Τοποθετήστε τα 2 ζευγάρια των σωλήνων (D) στις ειδικές θέσεις (L) τοποθετημένες στο κάτω μέρος του στηρίγματος και συνδέστε τες έτσι ώστε να ανοίξει πλήρως.

Εικ. 16 Τοποθετήστε τέλος το στρωματάκι (B) στο κάτω μέρος του ανώτερου ορόφου.

ΚΟΥΝΟΥΠΙΕΡΑ

Εικ. 17 Για να στερεώσετε την κουνοπιέρα (E) στο κρεβατάκι, αφού την έχετε τοποθετήσει σωστά, καταχωρείστε τους 4 γωνιακούς γάντζους (M) στις ειδικές ελαστικές εσοχές (N).



3 (15kg)

가

KO

가가

가

가
가
가



• Inglesina Baby S.p.A. 가
 가 가
 /
 • Inglesina Baby S.p.A.
 Inglesina Baby S.p.A.

•
 • 가

L'Inglesina Baby S.p.A. 24

•
 •
 •
 가 가 L'Inglesina Baby S.p.A.

• 가

• 가

Inglesina Baby S.p.A.

(.)
) 가

(: , 3 ()
)
 / 가 /

• Inglesina Baby 가

• L'Inglesina Baby S.p.A.
 가 가 4



• 가
 Inglesina 가

• L'Inglesina Baby

가
 가 “ ”
 가

• 가
 Inglesina
 • Inglesina Inglesina:
 inglesina.com



• 가
 •

• 가

• 가

• 가



•
 •
 •



1			
A			
B			
C			
D			
E			
2	가		
3		3	
4		(A)	
5	가		
6	4		
!		4	
7		(B)	
	4	(F)	
8		(B)	

	(G) 가		
9	(G)		20cm
10	4	(J)	
11	4		
12	(B)		
13	(C)	(H)	
14	4	(K)	
15		(L)	2 (D)
16	가	(B)	
17	(E)		
	4	(M)	(N)

تحذيرات

- انتبه: لا تترك أي أغراض داخل السرير ولا تضعه بالقرب من منتجات أخرى يمكن أن تعمل كدعم أو تمثل خطرًا للاختناق مثل الأربطة والحبال والسائر، إلخ.
- انتبه: لا تستخدم أكثر من مرتبة واحدة للسرير.

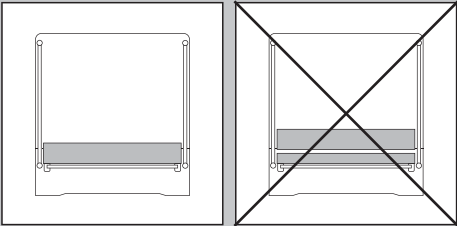

- انتبه: لا تستخدم سوى المرتبة المباعية مع هذا السرير، ولا تضع مرتبة ثانية فوقها، خطر الاختناق.
- استخدم المنتج فقط عندما يكون مفتوحًا بالكامل وبعد إدراج جميع آليات التثبيت بشكل صحيح. تحقق بعناية من إدراج جميع آليات التثبيت بالكامل قبل استخدام المنتج.
- انتبه: تأكد من عدم وضع السرير بالقرب من اللهب المكشوف أو مصادر الحرارة الشديدة مثل المشعات الكهربائية ودفايات الغاز وما إلى ذلك.
- انتبه: لا تستخدم السرير إذا كانت بعض الأجزاء مكسورة أو ممزقة أو

• هام - اقرأ بعناية واحتفظ بالمرجع المستقبلي. قد تتعرض سلامة طفلكم للخطر إذا لم تلتزموا بهذه التعليمات.



- إن سلامة الطفل هي مسؤوليتكم.
- تنبيه! يجب عدم ترك الطفل دون مراقبة أبدًا؛ فقد يكون ذلك خطرًا. يجب الانتباه بدقة وحرص عند استخدام هذا المنتج.

• يجب استخدام المنتج مع الأطفال من الولادة وحتى عمر 3 سنوات (وزن 15 كجم تقريبًا).

- وضعية الاستخدام الأكثر أمانًا هي وضع قاعدة المرتبة على المستوى السفلي. استخدم دائمًا المستوى السفلي بمجرد أن يتمكن الطفل من الجلوس أو الانحناء أو الوقوف.
- لتجنب السقوط، توقف عن استخدام المنتج بمجرد أن يتمكن الطفل من التسلق وعبور الجوانب.
- قم بإزالة المستوى العلوي مع جميع مكونات الدعم (الأنابيب، والأحزمة، وما إلى ذلك) عندما يكون الطفل في المستوى السفلي.

تالفة أو مفقودة. استخدم فقط قطع الغيار المعتمدة من جهة الإنتاج.
• يجب استخدام قاعدة المراتب المرفقة بهذا المنتج فقط مع سرير الأطفال Lodge.

والمعتدلين.
• قم بفحص المنتج بانتظام بحثاً عن أضرار محتملة بالهيكل أو مفاصل مُخففة الربط أو أجزاء مفقودة أو حواف حادة.
• في حالات عدم الاستخدام، يجب الاحتفاظ بالمنتج بعيداً عن متناول الأطفال.
يجب عدم استخدام المنتج كلعبة! لا تسمح للطفل باللعب بهذا المنتج.
• في حالة التعرض الطويل لأشعة الشمس، انتظر فترة مناسبة لكي يبرد المنتج قبل استخدامه.

في حالة الاستخدام كصندوق للأطفال

مهم! يحفظ للاستشارات المستقبلية.

• لا تستخدم الصندوق في حالة وجود أجزاء مكسورة أو تالفة أو مفقودة، ولا تستخدم سوى قطع الغيار المعتمدة من قبل الشركة المصنعة.
• لا تترك أي أغراض داخل الصندوق ولا تضعه بالقرب من منتجات أخرى يمكن أن تعمل كدعم أو تمثل خطراً للاختناق مثل الأربطة والحيال والستائر، إلخ.
• **انتبه** - تحقق من عدم وضع الصندوق بالقرب من اللهب المكشوف أو مصادر الحرارة.
• **انتبه** - لا تستخدم الصندوق بدون قاعدة المرتبة.
• تحقق من ربط جميع مكونات التجميع بشكل صحيح قبل كل استخدام.
• **انتبه** - تحقق من فتح الصندوق بأكمله وإدراج جميع أجهزة الربط قبل وضع الطفل بالداخل.
EN 716-1 : 2017 + AC : 2019
NF EN 716-1 Février 2018
EN 12227 : 2010
NF EN 12227 Décembre 2010
EN 16890 : 2017
NF EN 16890 Avril 2018

شروط الضمان

• تضمن شركة إنجليسينا باي ش.م. L'Inglesina Baby S.p.A أن هذا المنتج قد تم تصميمه وتصنيعه وفقاً لقواعد/قوانين المنتج والجودة والسلامة العامة السارية حالياً في دول الاتحاد الأوروبي ودول التسويق.
• تضمن شركة إنجليسينا باي ش.م. L'Inglesina Baby S.p.A أن هذا المنتج خضع للعديد من اختبارات الجودة أثناء عملية الإنتاج وفي عند الانتهاء منها.
• تضمن شركة إنجليسينا باي ش.م. L'Inglesina Baby S.p.A أن هذا المنتج كان خالي من أي عيوب تركيب أو تصنيع عند شراءه من البائع المُعتمد.
• لا يبطل هذا الضمان حقوق المستهلك المقررة في التشريعات الوطنية المعمول بها، والتي تختلف باختلاف البلد التي يباع فيها أو الأحكام السائدة في هذا الضمان في حالة وجود أي تعارض.
• في حال اكتشاف أية عيوب في المواد أو التصنيع أثناء الشراء أو الاستخدام العادي، كما هو موضح في دليل التعليمات المناسبة، فإن L'Inglesina Baby S.p.A تمنح ضماناً لمدة 24 شهراً متواصلاً من تاريخ الشراء.
• الضمان سار فقط في البلدان التي تمت فيها عملية الشراء والتي كان الشراء فيها من وكيل معتمد.
• لنضمان المقرر صالح فقط لأول مالك للمنتج الذي تم شراؤه.
• يغطي الضمان أية تبديلات أو يقدم الصيانة المجانية للأجزاء ذات العيوب التصنيعية. وتحتفظ L'Inglesina Baby S.p.A بحق تحديد ما إذا كان الضمان

• لا تستخدم المنتج مع أكثر من طفل في المرة الواحدة.
• يحتوي المنتج على قاعدة مرتبة. لا تستخدم المنتج أبداً بدون قاعدة مرتبة في المستويين السفلي والعلوي.
• يجب دائماً تثبيت قاعدة المرتبة بشكل ثابت. بخلاف ذلك، يمكن للطفل الموجود داخل المنتج رفعها أو تحريكها وحشر العنق بين قاعدة المرتبة والمنتج نفسه.
• لا تستخدم أكياس التغليف المصنوعة من البلاستيك أو الأغلفة البلاستيكية الأخرى كحماية للمرتبة. خطر الاختناق.
• **انتبه! خطر الإصابة بجروح!** لا تحرك أو ترفع المنتج أثناء وجود الطفل بداخله.
• **انتبه! خطر الإصابة بجروح/الانحباس!** لا تضع المنتج بالقرب من الأثاث أو الأغراض الأخرى.
• **انتبه! خطر التعثر!** لا تترك سوستة الممر الجانبي مفتوحة: تأكد من أنها مغلقة تماماً (باللسان مدرجاً في الجيب المقابل له) أو مفتوحة تماماً.
• عدم القيام أو تنفيذ عمليات فتح أو إغلاق أو فك للمنتج عندما يكون الطفل موجوداً فيه.
• لتعشاش وقوع حوادث حافظ على الطفل بعيداً أثناء عمليات فتح المنتج وغلقة.
• خلال هذه العمليات قد يحدث انحباس أو إصابة الأصابع
• قد تتسبب أربطة الحذاء في الخنق! لا تضع أشياء ذات أربطة حول رقبته الطفل مثل الحبال أو شرائط من قبعات أو مسكّنات. لا تعلق الأربطة أو الحبال على المنتج أو الألعاب.

نصائح للاستخدام

• من أجل سلامة طفلكم، وقبل استخدام المنتج، يجب إزالة جميع الأكياس البلاستيكية والمواد المستخدمة في التغليف والتخلص منها أو الحفاظ عليها بعيدة عن متناول المواليد الجدد أو الأطفال.
• يجب التحقق قبل البدء بعملية التجميع بأن المنتج وجميع مكوناته لا تحمل أي علامات ضرر ناجمة عن النقل؛ أما في حالة وجودها فيجب عدم استخدام المنتج ويجب الاحتفاظ به بعيداً عن متناول الأطفال.
• يجب أن يقوم شخص بالغ فقط بأعمال التركيب والفك وال ضبط. يجب التأكد من أن مستخدم المنتج (المربيان، الجدات، إلخ) على دراية بكيفية العمل الصحيحة للمنتج. يجب أن يستخدم هذا المنتج فقط من البالغين.
• يجب تجنب تقريب المنتج بشكل قطعي من الأدراج أو العتبات.
• للاستخدام فقط على أسطح مستوية ومستقرة وجافة.
• التأكد من الاحتفاظ بجميع مصادر الخطر الممكنة (مثل: الأسلاك، الأسلاك الكهرطائية وغيرها) بعيداً عن متناول الأطفال.
• لا تترك المنتج بالقرب من الحبال أو الستائر أو الأشياء الأخرى التي يمكن للطفل استخدامها للتسلق أو التي قد تتسبب في تعرضه للاختناق.
• عدم السماح للأطفال آخرين أو للحيوانات باللعب دون مراقبة بالقرب من المنتج أو بالتسلق عليه.
• تفحص هذا المنتج بشكل متكرر ومن جميع مكوناته للكشف عن أيّة علامات تضرر و/أو تأكل أو فك الخياطة أو التمزقات. في حالة تضرر المنتج أو عدم عمله بالشكل الصحيح يجب إبعاده عن متناول يد الأطفال، ويجب عدم استعماله و/أو محاولة إصلاحه، ولكن توجه به فقط وحصرياً إلى الفنيين المتخصصين

نصائح للتنظيف وصيانة المنتج

- يحتاج هذا المنتج لعناية منتظمة من قبل المستخدم.
- يجب عدم التعامل بشدة مع أليات أو أجزاء الحركة مطلقاً؛ في حالة عدم التأكد، يمكن الإطّاع على التعليمات أولاً.
- لا تعد المنتج لمكانه إذا كان ما زال مبتلا وعدم تركه في أماكن رطبة لمنع تكون العفن.
- يجب الحفاظ على المنتج في مكان جاف.
- يجب حماية المنتج من العوامل الجوية والماء والمطر والتلج؛ كذلك، فإن تعرض المنتج الطويل لأشعة الشمس قد يؤدي لتغير ألوان العديد من المواد.
- يجب تنظيف الأجزاء البلاستيكية والمعدنية بقطعة قماش رطبة أو مادة تنظيف خفيفة؛ يجب عدم استخدام المذيبات أو الأمونيا أو البنزين.
- يجب تجفيف الأجزاء المعدنية بعناية إذا لامسها الماء، وذلك لمنع تعرضها للصدأ.
- احفظ جميع أجزاء الحركة نظيفة وعند الحاجة تزييتها باستخدام زيت خفيف.

نصائح للحفاظ على نظافة الغطاء القماشي

- تنظيف القطع القماشية بفرشاة ملابس ناعمة بشكل دوري.
- يجب تنظيف المنتج من الخارج فقط. قم بتنظيف المنتج باستخدام قطعة قماش مبللة وصابون محايد؛ لا تستخدم المذيبات أو الأمونيا أو المبيض. لا تستخدم منظفات أو قطع إسفنجية كاشطة.
- التقيّد بتعليمات غسيل القماش المصنوع منه الغطاء المثبتة على ملصق خاص.

عدم استخدام مادة تبييض



عدم استخدام التجفيف الآلي



التجفيف عن طريق النشر بالظل



لا تكوي



عدم استخدام أسلوب التنظيف الجاف



لا تستخدم نظام الطرد المركزي



- جفف المرتبة بأكملها قبل استخدامها أو إعادة وضعها.

سيُطبق من خلال تبديل المنتج بأخر جديد أو إجراء صيانة له.

• ومن أجل تطبيق الضمان، يجب تقديم الرقم التسلسلي للمنتج بالإضافة إلى الفاتورة المحررة وقت شراء المنتج، مع ضرورة أن يكون تاريخ البيع محرراً بشكل واضح ويمكن قراءته.

• يسقط الضمان في حالة أنه:

- أن يستخدم المنتج لأغراض لم يتم الإشارة إليها صراحة في دليل التعليمات ذات الصلة.
- أن يخضع المنتج للصيانة من قبل مراكز خدمة عملاء غير تابعة للشركة وغير معتمدة.
- تم تصليح المنتج لدى مراكز دعم غير مُعتمدة وغير مُتفق عليها.
- خضع المنتج لتغييرات وأو عبث، سواء في الجزء الهيكلي أو في جزء القماش، غير مصرح به بوضوح من قبل جهة التصنيع. أي تغييرات في المنتج تخلي شركة إنجليسينا بابي ش.م. L'Inglesina Baby S.p.A. مسؤوليتها تماماً.
- يكون العيب راجع إلى إهمال أو تهاون في الاستخدام (على سبيل المثال صدمات قوية في الأجزاء الهيكلية، التعرض لمواد كيميائية ضارة، الخ).
- تم استهلاك المنتج بطريقة طبيعية (على سبيل المثال، العجلات، الأجزاء المتحركة، الأقمشة) ناتجة عن استخدام يومي لمدة طويلة ومستمرة.
- في حالة تعرض المنتج للتلف، حتى ولو عن طريق الخطأ، من قبل المالك نفسه أو أية أطراف أخرى (على سبيل المثال، أثناء شحنها جويًا ضمن الأمتعة أو باستخدام أية وسائل أخرى).

- في حال إرسال المنتج إلى تاجر التجزئة للمساعدة دون استخدام الفاتورة الأصلية و/أو الرقم التسلسلي للمنتج أو في حالة كتابة تاريخ الشراء و/أو الرقم التسلسلي بشكل لا يمكن قراءته بوضوح.

• أي أضرار تقع بالمنتج بسبب استخدام ملحقات لم يتم تزويدها و/أو اعتمادها من قبل شركة إنجليسينا بابي، لم يتم تغطيتها بالضمان.

• تخلي شركة إنجليسينا بابي ش.م. L'Inglesina Baby S.p.A. مسؤوليتها تماماً عن أي أضرار تلحق بالأشياء أو الأشخاص ناتجة عن استخدام غير مناسب و/أو غير صحيح للمنتج.

• بعد انتهاء فترة الضمان، تضمن الشركة على أي حال دعم منتجاتها الخاصة في خلال حد أقصى 4 سنوات من تاريخ طرح المنتج نفسه في السوق، لكن فيما بعد ذلك، سوف يتم تقدير إمكانية التدخل لكل حالة فردية.

قطع غيار / خدمة ما بعد البيع

• قم دورياً بفحص أجهزة الأمان للتأكد من أنها تعمل بطريقة سليمة مع مرور الوقت.

في حالة مقابلة مشاكل و/أو عيوب من أي نوع، لا تستخدم المنتج. اتصل على الفور بالبائع المُعتمد أو مركز خدمة العملاء إنجليسينا.

• لا تقم باستخدام قطع غيار وملحقات لم يتم تزويدها و/أو اعتمادها من قبل شركة L'Inglesina Baby S.p.A.

ماذا تفعل في حالة ضرورة الدعم

• في حالة ضرورة الدعم الخاصة بالمنتج، اتصل على الفور ببائع إنجليسينا الذي قمت منه بشراء الجهاز، وتأكد من إمكانية الحصول على الرقم التسلسلي للجهاز الذي تقدم طلب الدعم من أجله .

• إن واجب البائع هو الاتصال بشركة إنجليسينا لتقييم أنسب طريقة للتدخل في كل حالة على حدة وفي النهاية تقديم التعليمات اللازمة.

• إن خدمة الدعم إنجليسينا على استعداد لتقديم التعليمات اللازمة، عن طريق تقديم طلب مكتوب يجب أن تكمله على النموذج الخاص الموجود على الموقع

تعليمات

قائمة مكونات

شكل 1.

- A سرير صغير
- B قاعدة المرتبة
- C دعامة الطبقة العلوية
- D أنابيب لقاغ الطبقة العلوية
- E ناموسية

تركيب السرير

- شكل 2. افتح الكيس واستخرج جميع المكونات التي يحتويها.
- شكل 3. فك الشرائط اللاصقة (السوستة) التي تلف المرتبة.
- شكل 4. افرد السرير الصغير (A).
- شكل 5. اسحب الجانبين الأقصر للسرير نحو الوسط حتى يقتربا. تقدم في العمل بالطريقة نفسها مع الجانبين الأطول.
- شكل 6. تأكد من أن جميع الجوانب الأربعة مثبتة على نحو صحيح، ومن ثم اضغط على وسط السرير حتى اقترانه في وضع مستو.
- انتبه! لا تقلب العمليات السابق ذكرها: اقتران الضفاف الأربع لا يبدو ممكناً إذا تم بعد تثبيت القاع.
- شكل 7. بعد وضع المرتبة (B) على قاع السرير، قم بتأمينها بإدخال 4 شرائط (F) في الثقوب المقابلة وافرنها مع ما يضاهاها من شرائط لاصقة

غلق السرير الصغير

- شكل 8. أزل المرتبة الصغيرة (B) من قاع السرير.
- اقبض على الرافعة (G) في وسط القاع، وأدرها في اتجاه عقارب الساعة حتى الوصول إلى وضع تحرير الحركة المشار إليه في أداة فك الاقتران.
- شكل 9. وانت مستمر في إدارة الرافعة المركزية (G)، ارفع قاع السرير حوالي 20 سم.
- شكل 10. اضغط التابض (J) في وسط الضفاف الأربع مع خفضها، وابدأ في ثني (حني) السرير.
- شكل 11. أعد تجميع الجوانب الأربعة واسحب الجزء الأوسط نحو الأعلى، مع محاولة ثني السرير بأضيق طريقة ممكنة.
- شكل 12. لف المرتبة (B) حول السرير بالجزء المرن نحو الداخل وأغلق شرائط السوستة الثلاثة.

تركيب الطبقة العلوية

- شكل 13. بعد أن تفتح السرير على نحو صحيح ثبت دعامة الطبقة العلوية (C) على ضفاف السرير من خلال المشابك الخاصة (H).
- شكل 14. قم بعد ذلك بربط أزرار الروايا الأربعة الأوتوماتيكية (K).
- شكل 15. أدخل زوجي الأنابيب (D) في المقربين الخاصين بهما (L) الموضوعين على قاع الدعامة ووصلهما لفتحها فتحا تاما.
- شكل 16. وفي النهاية ضع المرتبة الصغيرة (B) على قاع المستوى العلوي.

الناموسية

- شكل 17. تثبت الناموسية (لمكافحة البعوض (E) بالسرير، بعد وضعها على نحو صحيح في موضعها، أدخل المشابك الأربعة بالروايا (M) في الفتحات الخاصة بها في الحلقة المرنة (N).



IT

REGISTRA IL TUO PRODOTTO

Fallo oggi stesso, **per la sicurezza del tuo bambino.**

È un'operazione semplice e veloce, è sufficiente connettersi al sito [inglesina.com](https://www.inglesina.com) per portarla a termine.

Registrare il prodotto è **IMPORTANTE** perchè ci darà la possibilità di contattarti per notizie rilevanti circa la sicurezza e la funzionalità del tuo prodotto.

EN

REGISTER YOUR PRODUCT

Do it now, **for your baby's safety.**

It is an easy and fast operation, just visit the website [inglesina.com](https://www.inglesina.com) to do it.

To register the product is **IMPORTANT** because it provides us with the possibility to contact you for important information about safety and functionality of your product.

Inglesina

L'Inglesina Baby S.p.A.

Via Lago Maggiore, 22/26 - 36077 Altavilla Vicentina - Vicenza - Italy
Tel. +39 0444 392 200 - Fax +39 0444 392 250
inglesina.com - info@inglesina.com